

# Componentes para cuadros de baja tensión

2019



Catálogo  
de productos



DISTRIBUCIÓN ELÉCTRICA



AUTOMATIZACIÓN Y CONTROL



OEM

**TEKNO**MEGA®

pad

3:02 PM

51%



Co-flex



DZP



MRS



BOC



CPH



RPO



DIN



UBF



FLT



BRP



Co-flex



GTI



GSP



GRG



GWF



GSL



Cuadros eléctricos



Fijación



Fotovoltaica

# JOVEN, SÓLIDA Y COMPETENTE

*“Somos lo que hacemos repetidamente.*

*Así que la excelencia no está en un solo acto, sino en el comportamiento”*

*(Aristóteles)*

**Quince años** después de su creación, Teknomega es una sólida referencia en el mundo de la industria eléctrica. Teknomega identifica su singular identidad en una red relacional entre personas, juntas en una organización rigurosa que basa su funcionamiento en la **experiencia** de los líderes que la guían. Junto a un gran conocimiento siempre en consonancia con la evolución de las Normativas, una cultura de **servicio** interiorizada cómo hábito de trabajo, y la **pasión** diaria que las mujeres y hombres de Teknomega muestran en todo lo que hacen, hacen de Teknomega un colaborador fiable para sus distribuidores y clientes en 65 países a lo largo de todo el mundo. Distribuidores y clientes que han premiado a Teknomega con grandes índices de crecimiento, incluso en tiempos de crisis.

## **Gracias, Clientes!**

La ambición por ser visibles, la creatividad tanto en el aspecto operativo cómo en la generación de nuevos productos, el placer de **trabajar y crear trabajo** para un equipo en crecimiento, hace de Teknomega una pequeña **estrella brillante** en la galaxia de los equipos eléctricos; una estrella de la que estamos orgullosos.

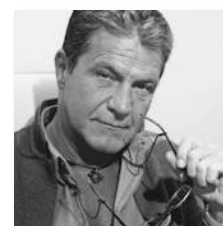

**Maurizio Mercandelli**  
Administrador  
Delegado



Sede operativa y Centro logístico en Buccinasco, Milán

# UNA JOVEN HISTORIA DE ÉXITO

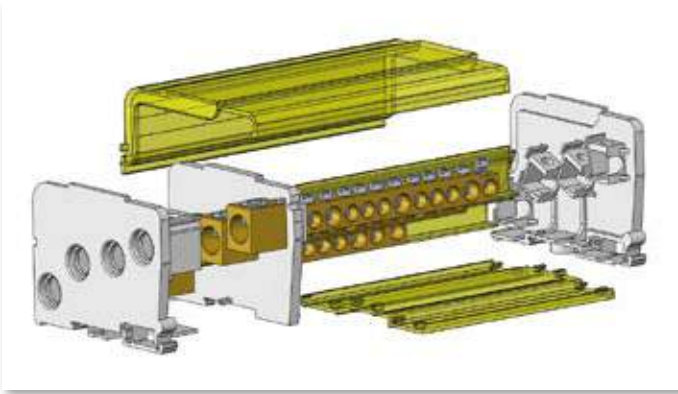

## *Calidad - R&D*

El compromiso de Teknomega con la calidad no es un eslogan; es un estilo, una apuesta por la competitividad de la Compañía, un valor esencial en el campo de las relaciones entre empresas. El I+D, activo en todo los procesos, a fin de conocer el mayor número de aplicaciones y mercados, lo cuál es un objetivo fundamental para Teknomega.



## *Reactividad*

Nuestro servicio de atención al cliente está formado por personas. Personas que aman su trabajo al servicio de sus clientes, lejos de la lógica del call center; personas que, con sagacidad y creatividad, se hacen cargo de las necesidades de los interlocutores.



## *Agilidad en el servicio*

Detrás del servicio de atención al cliente hay un centro logístico bien organizado, eficiente e informatizado, con una gran capacidad de reacción de forma flexible, ante los requerimientos del cliente, respaldado con importantes stocks de todos los productos del catálogo.



## *Capilaridad*

La colaboración con distribuidores seleccionados dentro del campo de la distribución eléctrica, así cómo con importadores internacionales especializados, permite que Teknomega, tanto a nivel de disponibilidad de producto cómo de contacto, esté presente de forma descentralizada y extensa.



### *Presencia internacional*

El atractivo de Teknomega, de su gama de productos y su funcionamiento, ha permitido que se haya extendido más allá de las fronteras nacionales y europeas, teniendo presencia en más de 60 países en todo el mundo.



### *Actualización*

Estar "al día" sobre normativas, técnicas y tecnologías, prestar atención a la evolución de la demanda, hacernos pioneros en la innovación, es parte de nuestro bagaje empresarial.



### *Presencia*

Tanto en Italia como en el extranjero, en las ferias y eventos, o mediante nuestra eficiente página web [www.teknomega.es](http://www.teknomega.es), con el equipo de ventas y nuestras newsletters, mantenemos un elevado nivel de presencia y comunicación con el cliente.



### *Reconocimiento*

Teknomega ha sido premiada con la certificación ISO9001:2008, lo cuál no es solo un papel, es el reconocimiento a la validez del sistema operativo y de control.



### BARRAS FLEXIBLES

- COFLEX - Pletinas flexibles aisladas en cobre Pág 12
- COFLEX PLUS - Pletinas flexibles aisladas en cobre Pág 17
- COFLEX COLOR - COFLEX PACKING Pág 20
- Barras flexibles pre formadas bajo planos Pág 21
- Placas de montaje Pág 21
- Fijaciones para barras flexibles Pág 22
- Herramienta manual para barras flexibles Pág 23

### JUNTAS EN TRENZA

- Ω LINK - Juntas aisladas en trenza de cobre Pág 24

### BARRAS

- Barras roscadas de cobre Pág 27
- Barras perforadas de cobre Pág 27
- Barras planas de cobre Pág 28
- Barras planas de aluminio Pág 28
- Accesorios para barras Pág 31

### SOPORTES DE BARRAS

- Ω TOP - Soportes de barras Universal Pág 35
- Ω TOP JUNIOR - Soportes de barras compacto Pág 42
- Ω FLAT - Soportes de barras plano Pág 44

### AISLADORES

- Ω COMPRHEX - Aisladores en poliéster Pág 48
- Ω COMPRHEX - Columnas en poliéster Pág 49
- Ω ISO - Aisladores en poliamida Pág 50
- Ω ISO - Columnas en poliamida Pág 51

### DISTRIBUIDORES

- Soportes de distribuidores Pág 52
- Distribuidores en Kit Pág 55
- Ω BLOCK - Distribuidores de bornera Pág 57
- Ω BLOCK - Distribuidores compactos Pág 60
- Ω BLOCK - Distribuidores Quick Pág 63
- Ω BLOCK - Bloques de terminales unipolares Pág 64

### BORNES DE LATÓN

- Barras de tierra Pág 65
- Terminales de tierra con conexión pasante Pág 65
- Conectores de tierra Pág 66
- Barras de tierra con conexiones para terminales Pág 66
- Conectores dobles Pág 67
- Conector con doble hilera de conexiones Pág 67
- Soportes para los terminales Pág 67

### TRENZAS DE COBRE

- Trenzas de masa prefabricadas Pág 69
- Trenzas en bobina Pág 70

### FUNDAS DE CABLEADO

- Funda trenzada en poliéster Pág 73
- Funda en silicona y fibra de vidrio Pág 75
- Funda de espiral Pág 76
- Herramientas para fundas de cableado Pág 77

### GUÍAS DIN

- Guías din Pág 79
- Perfiles Pág 80
- Herramientas para guías DIN Pág 81
- Accesorios para guías DIN Pág 82

### ACCESORIOS DE CABLEADO

- Espaciadores y tampones de plástico Pág 84
- Tapones de plástico Pág 84
- Insertos pasacables Pág 84
- Spaciadores metálicos Pág 85
- Perni filettati per isolatori Pág 85

### CONEXIONES ESPECIALES

- Juntas de potencia en trenza Pág 86
- Juntas de potencia laminares Pág 86

- LISTA DE CÓDIGOS ALFANUMÉRICOS Pág 88

### BARRAS FLEXIBLES

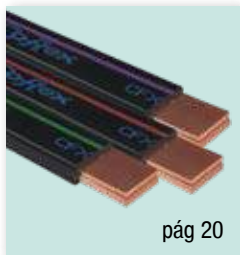
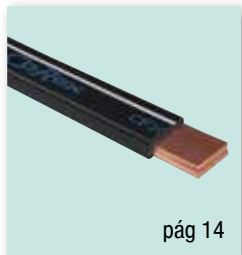

### JUNTAS EN TRENZA



### BARRAS

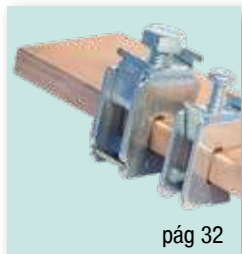

## SOPORTES DE BARRAS



pág 35

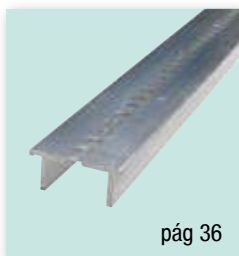

pág 36

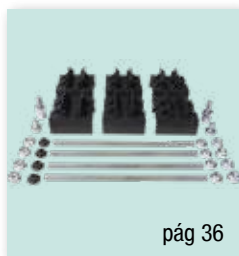

pág 36



pág 37



pág 37



pág 37



pág 37

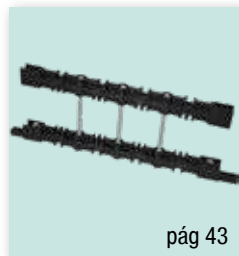

pág 43

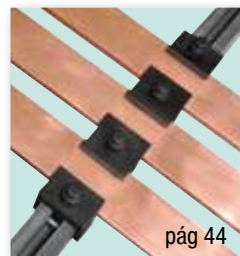

pág 44



pág 45



pág 45

## AISLADORES



pág 48



pág 49



pág 50



pág 51

### DISTRIBUIDORES

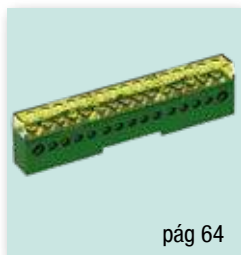
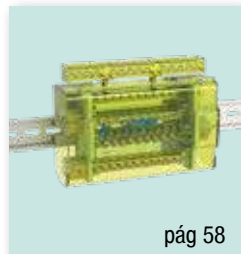

## BORNES DE LATÓN

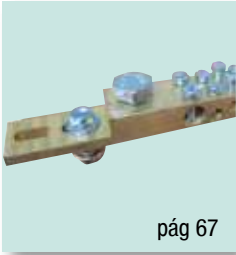
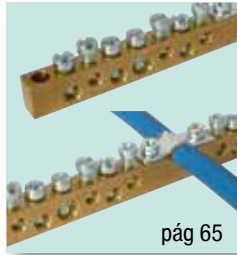

## TRENZAS DE COBRE

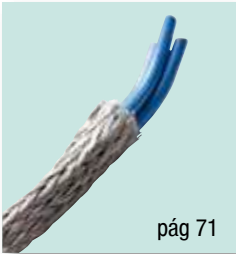

## FUNDAS DE CABLEADO



### GUÍAS DIN

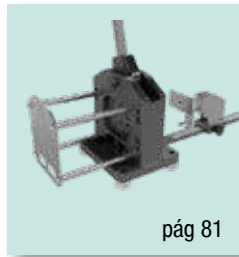
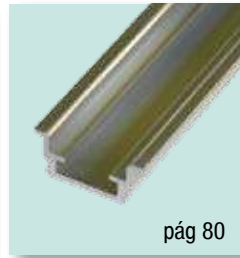
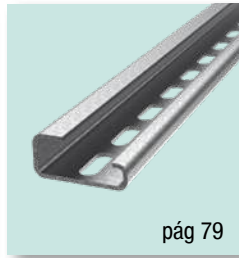
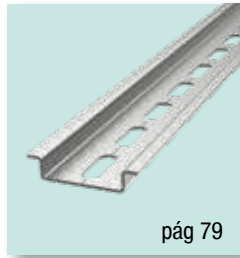

### ACCESORIOS DE CABLEADO



### CONEXIONES ESPECIALES

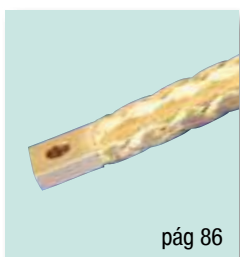



**SOFTWARE PARA LA SELECCIÓN DE PRODUCTOS DE LA DIVISIÓN DE CUADROS ELÉCTRICOS**

Ω WARE puede calcular parámetros eléctricos, seleccionar productos para un proyecto específico, calcular las distancias para una correcta instalación, listar los productos seleccionados, ver la tarifa de precios, el catálogo y el manual de instrucciones.

Rápido e intuitivo, Ω WARE te guiará en la selección de los productos, ahorrándote tiempo y evitando posibles errores.

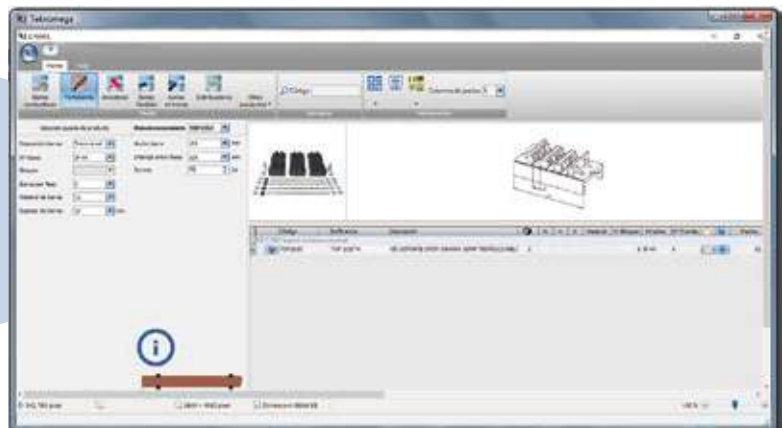
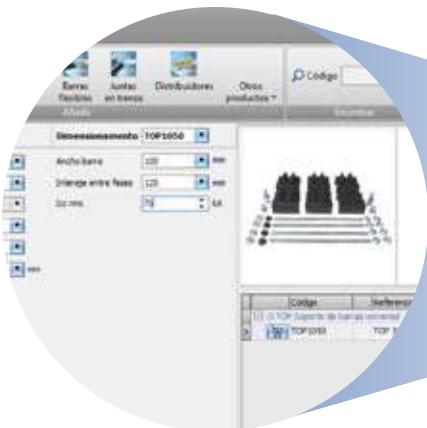



### COFLEX, LA PLETINA FLEXIBLE 4.0

Teknomega, en su nueva y avanzada planta productiva, fabrica COFLEX, la única pletina flexible "bi-color" (patentado) que se caracteriza por su alta flexibilidad y excelente aspecto.

COFLEX es el conductor ideal para la conexión entre:

- alimentación principal y de aparatos eléctricos (interruptores, seccionadores, etc)
- conexiones eléctricas prefabricadas y el cuadro eléctrico
- transformador y conexión eléctrica prefabricada

COFLEX está realizada con varias pletinas de cobre electrolítico recubiertas con un aislamiento altamente resistente, autoextinguible, resistente en ambientes agresivos, humedad o altas temperaturas.

Realizar las conexiones con pletina flexible COFLEX resultan mucho más fáciles que con cable o pletina rígida. Las perforaciones en la pletina flexible COFLEX, son más seguras, fiables y rápidas, redundando en una mayor seguridad, fiabilidad y rapidez en la instalación del cuadro eléctrico.

### VENTAJAS RESPECTO DE LA PLETINA RÍGIDA

- Ante la misma sección, una mayor capacidad de conducción y mejora en la seguridad
- Reducción en las dimensiones de los materiales utilizados
- Facilidad de manipulación incluso para grandes dimensiones
- Ahorro de tiempo y material, en cuánto al conductor y debido al hecho de ser un producto ya aislado, que permite reducir costes en soportación

### VENTAJAS RESPECTO DEL CABLE

- Mayor capacidad de conducción ante la misma sección
- Reducción del espacio necesario de instalación
- Reducción de la longitud y número de conductores
- Ahorro de tiempo y coste respecto de la instalación con cable y terminales
- Eliminación de la resistencia de contacto sin terminales



**AHORRO DE TIEMPO**

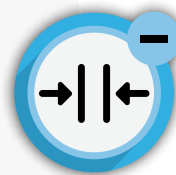

**REDUCCIÓN DE ESPACIO**



**AHORRO DE COBRE**

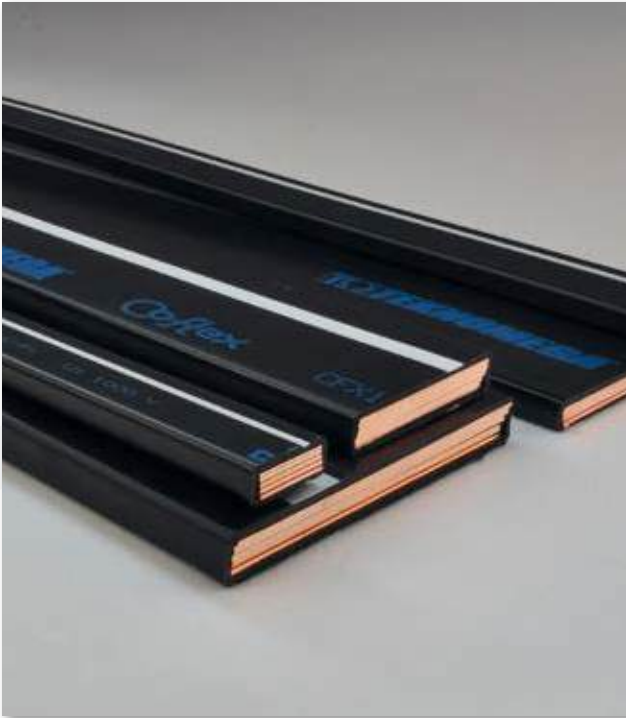

**GAMA**

**Versiones:** COFLEX - COFLEX PLUS

**Longitud estándar:** 2 - 3 m

**Grosor de las láminas:** 9 - 13 - 15,5 - 20 - 24 - 32 - 40 - 50 - 63 - 80 - 100 mm

**Número de láminas:** de 2 a 12, dependiendo del grosor de la pletina flexible

**Sección:** de 20 a 1200 mm<sup>2</sup>

**VALOR AÑADIDO DE COFLEX**

Mayor flexibilidad



Embalaje innovador

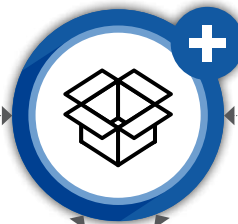

Tests dieléctricos realizados en todo el proceso productivo

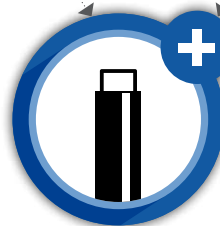
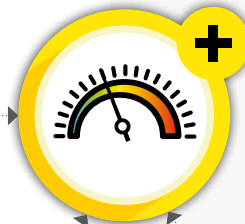

Líneas identificativas



Códigos de trazabilidad e identificación



Conforme a normativa RoHS



CARACTERÍSTICAS TÉCNICAS

Conductor

Conbre electrolítico:  
Cu-ETP - EN 13599  
Grosor de las láminas:  
0,5 - 0,8 - 1 mm

Aislamiento

PVC en color negro, autoextinguible UL  
94-V0, con líneas no coloreadas  
Grosor: 2 mm ± 0,2  
Alargamiento máximo: 365%  
Dureza: 80 Shore A  
Resistencia a la rotura: 1,9 MPa  
Rigidez dieléctrica: 20 kV/mm

Producto acabado

Tensión nominal:  
1000 V AC / 1500V DC  
Temperatura de trabajo:  
-40°C ÷ +105°C

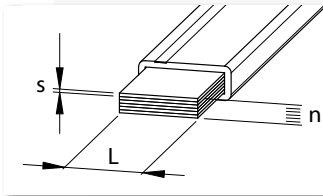
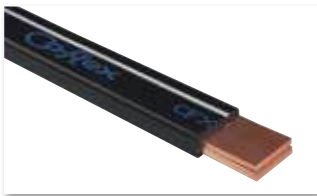

RELACIÓN IN - ΔT

**I<sub>n</sub>** = Intensidad nominal A  
**ΔT** = Incremento de temperatura °C  
**ΔT = T<sub>f</sub> - T<sub>a</sub>**  
**T<sub>f</sub>** = Temperatura de trabajo °C  
**T<sub>a</sub>** = Temperatura ambiente °C

EJEMPLO

**CFX 4X20X1**  
Número de láminas: **n** = 4  
Ancho de las láminas: **L** = 20 mm  
Grosor de las láminas: **s** = 1 mm

COEFICIENTE DE DESCLASIFICACIÓN (CONEXIONES EN PARALELO)

Número de barras en paralelo	2 barras	3 barras	4 barras
<b>Coefficiente a utilizar</b>	1,8	2,5	3,2

Ejemplo para CFX 5X100X1 con ΔT= 50 °C:

<b>I<sub>n</sub> (A)</b>	1535 x 1,8 = 2763	1535 x 2,5 = 3838	1535 x 3,2 = 4912
--------------------------	-------------------	-------------------	-------------------

**BAJO DEMANDA:** Láminas estañadas; Aislamiento para temperaturas hasta 125 °C.

### Longitud 2 METROS

Cuadro de amperajes (A) respecto al incremento de temperatura  $\Delta T$  según IEC 61439-1 Temperatura de referencia (habitación) 40°C

L	Código	Referencia		Peso (Kg)	Sec (mm <sup>2</sup> )	Elevación Térmica $\Delta T$				
						65 °C	50 °C	40 °C	30 °C	20 °C
						Intensidad Nominal In (A)				
9	<b>CFX1005</b>	CFX 3X9X0,8	6	0,5	21,6	160	<b>140</b>	125	108	89
	<b>CFX1020</b>	CFX 6X9X0,8	4	0,9	43,2	285	<b>250</b>	224	194	158
	<b>CFX1021</b>	CFX 9X9X0,8	4	1,3	64,8	319	<b>280</b>	250	217	177
13	<b>CFX1022</b>	CFX 3X13X0,5	6	0,45	19,5	194	<b>170</b>	152	132	108
	<b>CFX1023</b>	CFX 6X13X0,5	6	0,92	39	285	<b>250</b>	224	194	158
	<b>CFX1024</b>	CFX 10X13X0,5	4	1,41	65	376	<b>330</b>	295	256	209
15,5	<b>CFX1025</b>	CFX 2X15,5X0,8	6	0,68	24,8	234	<b>205</b>	183	159	130
	<b>CFX1035</b>	CFX 4X15,5X0,8	6	1,14	49,6	365	<b>320</b>	286	248	202
	<b>CFX1045</b>	CFX 6X15,5X0,8	4	1,6	74,4	456	<b>400</b>	358	310	253
20	<b>CFX1050</b>	CFX 10X15,5X0,8	4	2,52	124	502	<b>440</b>	394	341	278
	<b>CFX1055</b>	CFX 2X20X1	6	1	40	319	<b>280</b>	250	217	177
	<b>CFX1060</b>	CFX 3X20X1	6	1,37	60	399	<b>350</b>	313	271	221
	<b>CFX1065</b>	CFX 4X20X1	4	1,74	80	467	<b>410</b>	367	318	259
	<b>CFX1070</b>	CFX 5X20X1	4	2,11	100	490	<b>430</b>	385	333	272
	<b>CFX1075</b>	CFX 6X20X1	4	2,47	120	547	<b>480</b>	429	372	304
	<b>CFX1076</b>	CFX 8X20X1	4	3,21	160	638	<b>560</b>	501	434	354
	<b>CFX1080</b>	CFX 10X20X1	4	3,94	200	730	<b>640</b>	572	496	405
	<b>CFX1085</b>	CFX 2X24X1	3	1,19	48	399	<b>350</b>	313	271	221
	<b>CFX1090</b>	CFX 3X24X1	3	1,63	72	456	<b>400</b>	358	310	253
24	<b>CFX1095</b>	CFX 4X24X1	3	2,07	96	536	<b>470</b>	420	364	297
	<b>CFX1100</b>	CFX 5X24X1	2	2,51	120	581	<b>510</b>	456	395	323
	<b>CFX1105</b>	CFX 6X24X1	2	2,94	144	650	<b>570</b>	510	442	360
	<b>CFX1110</b>	CFX 8X24X1	2	3,82	192	781	<b>685</b>	613	531	433
	<b>CFX1115</b>	CFX 10X24X1	1	4,7	240	912	<b>800</b>	716	620	506
32	<b>CFX1120</b>	CFX 2X32X1	3	1,56	64	467	<b>410</b>	367	318	259
	<b>CFX1125</b>	CFX 3X32X1	3	2,14	96	559	<b>490</b>	438	380	310
	<b>CFX1130</b>	CFX 4X32X1	3	2,72	128	627	<b>550</b>	492	426	348
	<b>CFX1135</b>	CFX 5X32X1	2	3,3	160	741	<b>650</b>	581	503	411
	<b>CFX1140</b>	CFX 6X32X1	2	3,89	192	821	<b>720</b>	644	558	455
	<b>CFX1145</b>	CFX 8X32X1	2	5,05	256	992	<b>870</b>	778	674	550
	<b>CFX1150</b>	CFX 10X32X1	2	6,21	320	1163	<b>1020</b>	912	790	645
	<b>CFX1155</b>	CFX 2X40X1	3	1,93	80	524	<b>460</b>	411	356	291
	<b>CFX1160</b>	CFX 3X40X1	3	2,66	120	650	<b>570</b>	510	442	360
	<b>CFX1165</b>	CFX 4X40X1	3	3,38	160	741	<b>650</b>	581	503	411
40	<b>CFX1170</b>	CFX 5X40X1	2	4,1	200	884	<b>775</b>	693	600	490
	<b>CFX1175</b>	CFX 6X40X1	2	4,83	240	986	<b>865</b>	774	670	547
	<b>CFX1180</b>	CFX 8X40X1	2	6,27	320	1180	<b>1035</b>	926	802	655
	<b>CFX1185</b>	CFX 10X40X1	2	7,72	400	1343	<b>1178</b>	1054	912	745
	<b>CFX1190</b>	CFX 3X50X1	3	3,3	150	672	<b>589</b>	527	456	373
	<b>CFX1195</b>	CFX 4X50X1	2	4,2	200	886	<b>777</b>	695	602	491
50	<b>CFX1200</b>	CFX 5X50X1	2	5,1	250	1055	<b>925</b>	827	717	585
	<b>CFX1205</b>	CFX 6X50X1	2	6	300	1186	<b>1040</b>	930	806	658
	<b>CFX1210</b>	CFX 8X50X1	2	7,8	400	1357	<b>1190</b>	1064	922	753
	<b>CFX1215</b>	CFX 10X50X1	2	9,61	500	1573	<b>1380</b>	1234	1069	873
	<b>CFX1220</b>	CFX 3X63X1	1	4,13	189	941	<b>825</b>	738	639	522
63	<b>CFX1225</b>	CFX 4X63X1	1	5,27	252	1083	<b>950</b>	850	736	601
	<b>CFX1230</b>	CFX 5X63X1	1	6,4	315	1209	<b>1060</b>	948	821	670
	<b>CFX1235</b>	CFX 6X63X1	1	7,53	378	1391	<b>1220</b>	1091	945	772
	<b>CFX1240</b>	CFX 8X63X1	1	9,8	504	1596	<b>1400</b>	1252	1084	885
	<b>CFX1245</b>	CFX 10X63X1	1	12	630	1841	<b>1615</b>	1444	1251	1021
	<b>CFX1250</b>	CFX 3X80X1	1	5,22	240	1138	<b>998</b>	893	773	631
80	<b>CFX1255</b>	CFX 4X80X1	1	6,66	320	1311	<b>1150</b>	1029	891	727
	<b>CFX1260</b>	CFX 5X80X1	1	8,09	400	1429	<b>1280</b>	1145	991	810
	<b>CFX1265</b>	CFX 6X80X1	1	9,53	480	1602	<b>1405</b>	1257	1088	889
	<b>CFX1270</b>	CFX 8X80X1	1	12,4	640	1833	<b>1608</b>	1438	1246	1017
	<b>CFX1275</b>	CFX 10X80X1	1	15,3	800	2028	<b>1779</b>	1591	1378	1125
	<b>CFX1280</b>	CFX 4X100X1	1	8,3	400	1420	<b>1245</b>	1114	964	787
100	<b>CFX1285</b>	CFX 5X100X1	1	10,1	500	1750	<b>1535</b>	1373	1189	871
	<b>CFX1290</b>	CFX 6X100X1	1	11,9	600	1915	<b>1680</b>	1503	1301	1063
	<b>CFX1295</b>	CFX 8X100X1	1	15,5	800	2172	<b>1905</b>	1704	1476	1205
	<b>CFX1300</b>	CFX 10X100X1	1	19,1	1000	2394	<b>2100</b>	1878	1627	1328
	<b>CFX1305</b>	CFX 12X100X1	1	22,6	1200	2600	<b>2280</b>	2039	1766	1442

Longitud 3 METROS

Cuadro de amperajes (A) respecto al incremento de temperatura  $\Delta T$  según IEC 61439-1 Temperatura de referencia (habitación) 40°C

L	Código	Referencia		Peso (Kg)	Sec (mm <sup>2</sup> )	Elevación Térmica $\Delta T$				
						65 °C	50 °C	40 °C	30 °C	20 °C
						Intensidad Nominal In (A)				
20	<b>CFX3055</b>	CFX 2X20X1-3	1	1,5	40	319	<b>280</b>	250	217	177
	<b>CFX3060</b>	CFX 3X20X1-3	1	2,05	60	399	<b>350</b>	313	271	221
	<b>CFX3065</b>	CFX 4X20X1-3	1	2,61	80	467	<b>410</b>	367	318	259
	<b>CFX3070</b>	CFX 5X20X1-3	1	3,16	100	490	<b>430</b>	385	333	272
24	<b>CFX3085</b>	CFX 2X24X1-3	1	1,78	48	399	<b>350</b>	313	271	221
	<b>CFX3090</b>	CFX 3X24X1-3	1	2,44	72	456	<b>400</b>	358	310	253
	<b>CFX3095</b>	CFX 4X24X1-3	1	3,1	96	536	<b>470</b>	420	364	297
	<b>CFX3100</b>	CFX 5X24X1-3	1	3,76	120	581	<b>510</b>	456	395	323
32	<b>CFX3120</b>	CFX 2X32X1-3	1	2,34	64	467	<b>410</b>	367	318	259
	<b>CFX3125</b>	CFX 3X32X1-3	1	3,21	96	559	<b>490</b>	438	380	310
	<b>CFX3135</b>	CFX 5X32X1-3	1	4,95	160	741	<b>650</b>	581	503	411
	<b>CFX3145</b>	CFX 8X32X1-3	1	7,57	256	992	<b>870</b>	778	674	550
40	<b>CFX3170</b>	CFX 5X40X1-3	1	6,15	200	884	<b>775</b>	693	600	490
	<b>CFX3185</b>	CFX 10X40X1-3	1	11,58	400	1343	<b>1178</b>	1054	912	745
50	<b>CFX3200</b>	CFX 5X50X1-3	1	7,65	250	1055	<b>925</b>	827	717	585

Las referencias que aparecen en la tabla se encuentran disponible en stock. Medida diferentes, solo bajo petición.



COFLEX se ha diseñado en la versión COFLEX PLUS de altas prestaciones  
 COFLEX PLUS se fabrica con láminas de cobre electrolítico estañado, aislada con un nuevo polímero que mantiene las altas prestaciones de flexibilidad y conductividad de la pletina COFLEX.  
 COFLEX PLUS es libre de halógenos, resistente a la llama e ignífuga. Una solución única para incrementar la fiabilidad de su conexión eléctrica acorde con la seguridad de los equipos eléctricos.

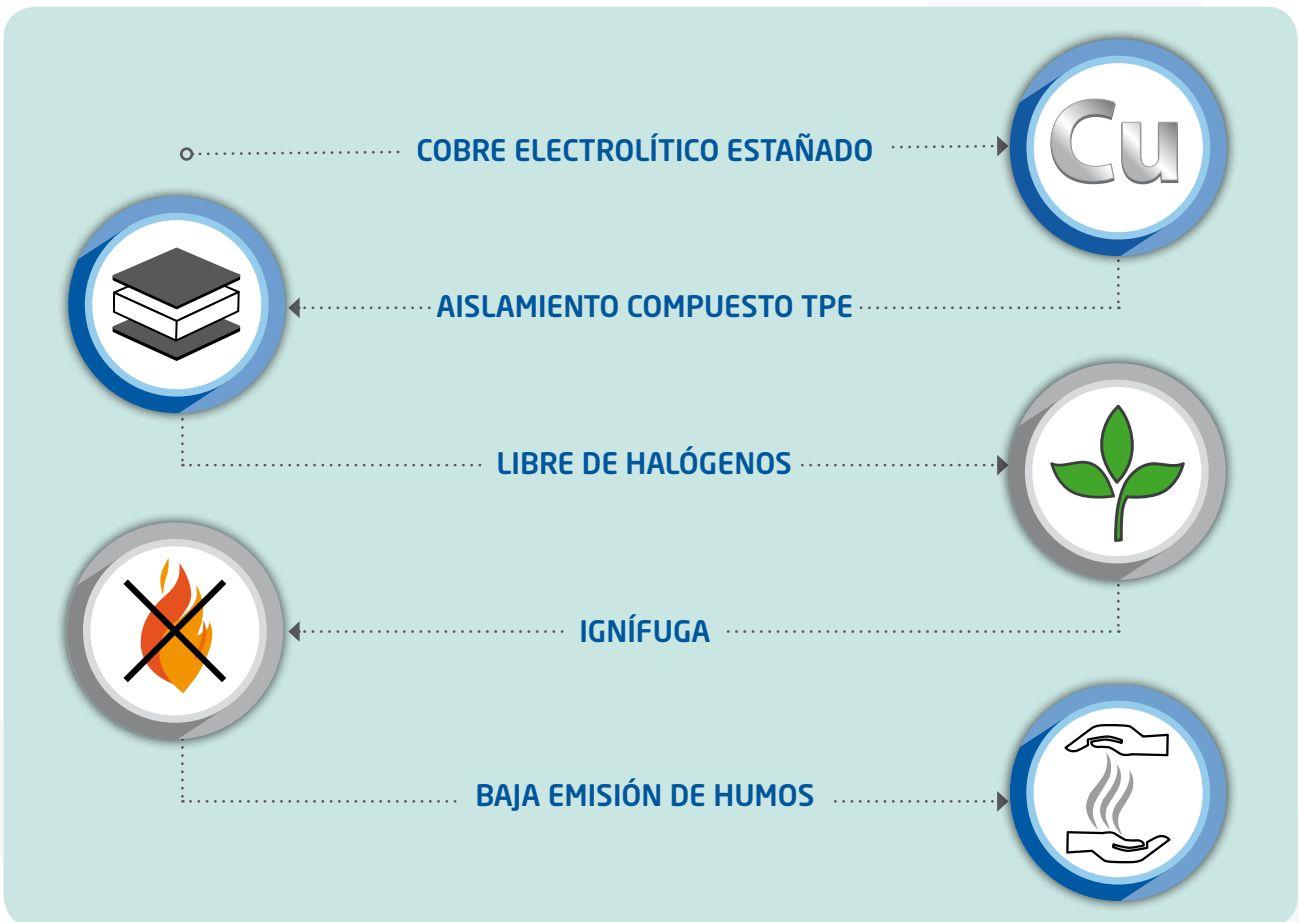



### CARACTERÍSTICAS TÉCNICAS

#### Conductor

Cobre electrolítico estañado:  
Cu-ETP - EN 13599  
Grosor de las láminas:  
0,5 - 0,8 - 1 mm

#### Aislamiento

Compuesto TPE  
Libre de halógenos  
Baja emisión de humos  
Auto extingüible UL94-V0  
Color negro con dos líneas no coloreadas  
Grosor: > 1,6 mm  
Alargamiento típico: 550%  
Dureza: 80 Shore A  
Resistencia a la rotura: 6 MPa  
Reciclable

#### Producto acabado

Tensión nominal:  
1000 V AC/1500V DC  
Temperatura de trabajo:  
-40°C ÷ +105°C



certification pending  
File n° E300607

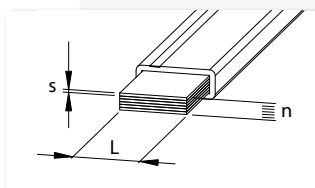

### ELECCIÓN IN-AT

**In** = Intensidad nominal A  
**ΔT** = Elevación térmica °C  
**ΔT = Tf - Ta**  
**Tf** = Temperatura de funcionamiento °C  
**Ta** = Temperatura ambiente °C

### EJEMPLO:

**CFP 4X20X1**  
Número de láminas: **n** = 4  
Anchura de las láminas: **L** = 20 mm  
Espesor láminas: **s** = 1 mm

### COEFICIENTE DE DESCLASIFICACION (CONEXIONES EN PARALELO)

Número de barras en paralelo	2 barras	3 barras	4 barras
<b>Coefficiente a utilizar</b>	1,8	2,5	3,2

Esempio per CFP 5X100X1 con ΔT= 50 °C:

<b>In (A)</b>	1535 x 1,8 = 2763	1535 x 2,5 = 3838	1535 x 3,2 = 4912
---------------	-------------------	-------------------	-------------------

**BAJO PETICIÓN:** láminas en cobre rojo.

**Longitud 2 METROS**

Cuadro de amperajes (A) respecto al incremento de temperatura  $\Delta T$  según IEC 61439-1 Temperatura de referencia (habitación) 40°C

L	Código	Referencia		Peso (Kg)	Sec (mm <sup>2</sup> )	Elevación Térmica $\Delta T$				
						65 °C	50 °C	40 °C	30 °C	20 °C
						Intensidad Nominal In (A)				
9	CFX5005	CFP 3X9X0,8	6	0,44	21,6	160	<b>140</b>	125	108	89
	CFX5020	CFP 6X9X0,8	4	0,83	43,2	285	<b>250</b>	224	194	158
	CFX5021	CFP 9X9X0,8	4	1,22	64,8	319	<b>280</b>	250	217	177
13	CFX5022	CFP 3X13X0,5	6	0,39	19,5	194	<b>170</b>	152	132	108
	CFX5023	CFP 6X13X0,5	6	0,84	39	285	<b>250</b>	224	194	158
	CFX5024	CFP 10X13X0,5	4	1,32	65	376	<b>330</b>	295	256	209
15,5	CFX5025	CFP 2X15,5X0,8	6	0,6	24,8	234	<b>205</b>	183	159	130
	CFX5035	CFP 4X15,5X0,8	6	1,05	49,6	365	<b>320</b>	286	248	202
	CFX5045	CFP 6X15,5X0,8	4	1,5	74,4	456	<b>400</b>	358	310	253
20	CFX5050	CFP 10X15,5X0,8	4	2,41	124	502	<b>440</b>	394	341	278
	CFX5055	CFP 2X20X1	6	0,9	40	319	<b>280</b>	250	217	177
	CFX5060	CFP 3X20X1	6	1,26	60	399	<b>350</b>	313	271	221
20	CFX5065	CFP 4X20X1	4	1,63	80	467	<b>410</b>	367	318	259
	CFX5070	CFP 5X20X1	4	2	100	490	<b>430</b>	385	333	272
	CFX5075	CFP 6X20X1	4	2,35	120	547	<b>480</b>	429	372	304
24	CFX5076	CFP 8X20X1	4	3,08	160	638	<b>560</b>	501	434	354
	CFX5080	CFP 10X20X1	4	3,81	200	730	<b>640</b>	572	496	405
	CFX5085	CFP 2X24X1	3	1,07	48	399	<b>350</b>	313	271	221
24	CFX5090	CFP 3X24X1	3	1,51	72	456	<b>400</b>	358	310	253
	CFX5095	CFP 4X24X1	3	1,95	96	536	<b>470</b>	420	364	297
	CFX5100	CFP 5X24X1	2	2,38	120	581	<b>510</b>	456	395	323
32	CFX5105	CFP 6X24X1	2	2,81	144	650	<b>570</b>	510	442	360
	CFX5110	CFP 8X24X1	2	3,68	192	781	<b>685</b>	613	531	433
	CFX5115	CFP 10X24X1	1	4,55	240	912	<b>800</b>	716	620	506
32	CFX5120	CFP 2X32X1	3	1,42	64	467	<b>410</b>	367	318	259
	CFX5125	CFP 3X32X1	3	1,99	96	559	<b>490</b>	438	380	310
	CFX5130	CFP 4X32X1	3	2,57	128	627	<b>550</b>	492	426	348
32	CFX5135	CFP 5X32X1	2	3,14	160	741	<b>650</b>	581	503	411
	CFX5140	CFP 6X32X1	2	3,73	192	821	<b>720</b>	644	558	455
	CFX5145	CFP 8X32X1	2	4,88	256	992	<b>870</b>	778	674	550
40	CFX5150	CFP 10X32X1	2	6,03	320	1163	<b>1020</b>	912	790	645
	CFX5155	CFP 2X40X1	3	1,76	80	524	<b>460</b>	411	356	291
	CFX5160	CFP 3X40X1	3	2,48	120	650	<b>570</b>	510	442	360
40	CFX5165	CFP 4X40X1	3	3,2	160	741	<b>650</b>	581	503	411
	CFX5170	CFP 5X40X1	2	3,91	200	884	<b>775</b>	693	600	490
	CFX5175	CFP 6X40X1	2	4,64	240	986	<b>865</b>	774	670	547
50	CFX5180	CFP 8X40X1	2	6,07	320	1180	<b>1035</b>	926	802	655
	CFX5185	CFP 10X40X1	2	7,51	400	1343	<b>1178</b>	1054	912	745
	CFX5190	CFP 3X50X1	3	3,09	150	672	<b>589</b>	527	456	373
50	CFX5195	CFP 4X50X1	2	3,98	200	886	<b>777</b>	695	602	491
	CFX5200	CFP 5X50X1	2	4,88	250	1055	<b>925</b>	827	717	585
	CFX5205	CFP 6X50X1	2	5,77	300	1186	<b>1040</b>	930	806	658
63	CFX5210	CFP 8X50X1	2	7,57	400	1357	<b>1190</b>	1064	922	753
	CFX5215	CFP 10X50X1	2	9,37	500	1573	<b>1380</b>	1234	1069	873
	CFX5220	CFP 3X63X1	1	3,87	189	941	<b>825</b>	738	639	522
63	CFX5225	CFP 4X63X1	1	5,01	252	1083	<b>950</b>	850	736	601
	CFX5230	CFP 5X63X1	1	6,13	315	1209	<b>1060</b>	948	821	670
	CFX5235	CFP 6X63X1	1	7,26	378	1391	<b>1220</b>	1091	945	772
80	CFX5240	CFP 8X63X1	1	9,52	504	1596	<b>1400</b>	1252	1084	885
	CFX5245	CFP 10X63X1	1	11,7	630	1841	<b>1615</b>	1444	1251	1021
	CFX5250	CFP 3X80X1	1	4,9	240	1138	<b>998</b>	893	773	631
80	CFX5255	CFP 4X80X1	1	6,34	320	1311	<b>1150</b>	1029	891	727
	CFX5260	CFP 5X80X1	1	7,76	400	1429	<b>1280</b>	1145	991	810
	CFX5265	CFP 6X80X1	1	9,2	480	1602	<b>1405</b>	1257	1088	889
100	CFX5270	CFP 8X80X1	1	12,1	640	1833	<b>1608</b>	1438	1246	1017
	CFX5275	CFP 10X80X1	1	14,9	800	2028	<b>1779</b>	1591	1378	1125
	CFX5280	CFP 4X100X1	1	7,9	400	1420	<b>1245</b>	1114	964	787
100	CFX5285	CFP 5X100X1	1	9,7	500	1750	<b>1535</b>	1373	1189	871
	CFX5290	CFP 6X100X1	1	11,5	600	1915	<b>1680</b>	1503	1301	1063
	CFX5295	CFP 8X100X1	1	15,1	800	2172	<b>1905</b>	1704	1476	1205
100	CFX5300	CFP 10X100X1	1	18,7	1000	2394	<b>2100</b>	1878	1627	1328
	CFX5305	CFP 12X100X1	1	22,2	1200	2600	<b>2280</b>	2039	1766	1442

## Co-flex Color

El acabado exclusivo del aislamiento bicolor (patentado) mejora la estética de las conexiones, facilitando su identificación.

Las líneas coloreadas (realizadas en blanco en las versiones estándar COFLEX y en azul para las versiones estándar COFLEX PLUS) pueden ser realizadas bajo demanda en diferentes colores a fin de identificar las fases, o de acuerdo con el color corporativo, o simplemente cómo un detalle estético deseado.

Las líneas se pueden colorear según petición.



## Co-flex Packing

Un embalaje que supera la fragilidad del embalaje tradicional con elegancia y cuidado (patentado).

Realizado en cartón de alta rigidez, evita que las barras flexionen y las soporta en el banco de trabajo facilitando su manipulación.

Pueden ser almacenadas en posición vertical u horizontal, gracias a su forma rectangular, incluso en lugares pequeños.



## BARRAS FLEXIBLES PRE FORMADAS BAJO PLANOS

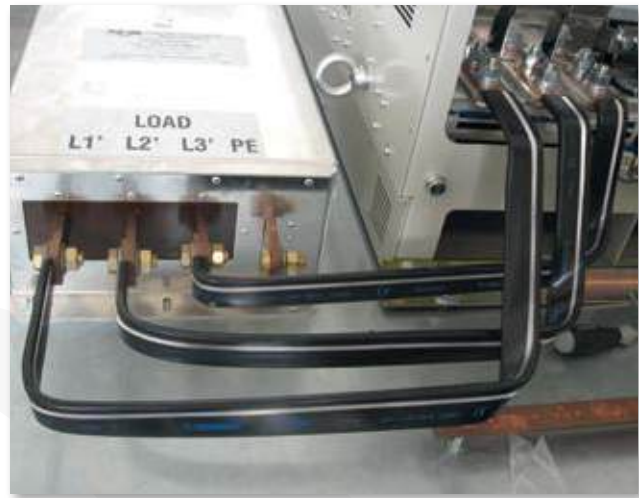
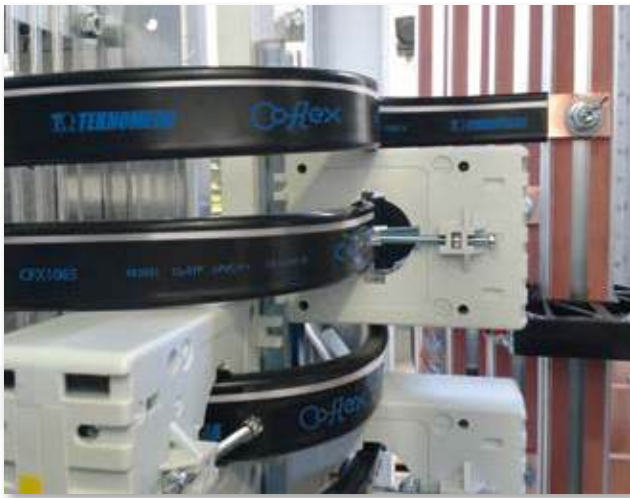

BARRAS FLEXIBLES

**TEKNOMEGA** ofrece la posibilidad de fabricar BARRAS AISLADAS FLEXIBLES PLEGADAS y AGUJERADAS según especificaciones del Cliente. Dichas realizaciones son prácticas frente a producciones "en serie" o "estándar" de cuadros y/o equipos eléctricos. La utilización de BARRAS AISLADAS FLEXIBLES PREFORMADAS, permite optimizar los tiempos de cableado, y evitar mermas y pérdidas de material.

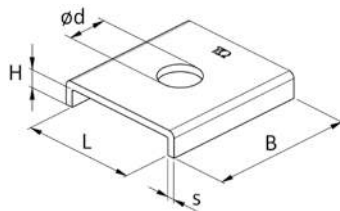

### CARACTERÍSTICAS TÉCNICAS

**Materiale:** Acciaio 140HV  
**Trattamento:** Zincatura elettrolitica

#### VENTAJAS

Contención de las laminas  
 Presión uniforme sobre la superficie de conexión  
 Mayor resistencia mecánica de la fijación

### PLACAS DE MONTAJE

Código	Referencia		L (mm)	H (mm)	B (mm)	s (mm)	d (mm)
<b>PBF1060</b>	PBF 3X20-M6	10	20	2,8	25	1,6	7
<b>PBF1065</b>	PBF 4X20-M8	10	20	3,8	25	1,6	9
<b>PBF1090</b>	PBF 3X24-M8	10	24	2,8	32	1,6	9
<b>PBF1100</b>	BF 5X24-M10	10	24	4,8	32	2	11
<b>PBF1125</b>	BF 3X32-M10	10	32	2,8	40	2	11
<b>PBF1140</b>	BF 6X32-M12	10	32	5,8	40	2	13
<b>PBF1165</b>	BF 4X40-M12	10	40	3,8	40	2	13
<b>PBF1180</b>	BF 8X40-80	4	40	7,8	80	2,5	-
<b>PBF1195</b>	BF 4X50-40	4	50	3,8	40	2	-
<b>PBF1210</b>	BF 8X50-80	4	50	7,8	80	2,5	-
<b>PBF1225</b>	BF 4X63-40	4	63	3,8	40	2,5	-
<b>PBF1240</b>	BF 8X63-80	4	63	7,8	80	3	-
<b>PBF1255</b>	BF 4X80-50	4	80	3,8	50	2,5	-
<b>PBF1270</b>	BF 8X80-100	4	80	7,8	100	3	-

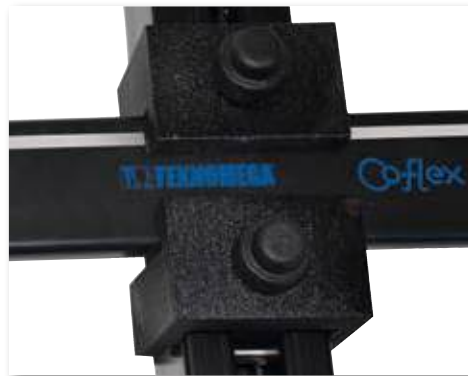

**Fijación universal con Ω FLAT**

**Formado por:**

- perfil de soporte en PVC, en barras de 2 metros
- bloque "L" para fijación con Intereje entre las fases regulables
- bloque "T" para fijación con intereje entrea las fases mínimo

**VENTAJAS**

- para secciones de barra aislada flexible a partir de la 2x24x1 hasta 10x120x1
- soporte realizado totalmente con materiales aislantes
- perfil en PVC fácil de cortar a la medida deseada
- rápida fijación en la estructura del cuadro mediante tornillos cabeza Allen M6
- gran resistencia al corto circuito

Ver especificaciones técnicas de Ω FLAT en la página 44

**Soporte simple con distanciador**

**APLICACIONES Y VENTAJAS**

- para barras aisladas flexibles hasta la 32x10x1
- posibilidad de fijar hasta 4 barras flexibles
- fijación en la estructura del cuadro mediante tornillo (no suministrado) a introducir en la base del espaciador
- fijación precisa y ordenada en el interior del cuadro
- óptima disipación del calor gracias al correcto espaciado entre barras

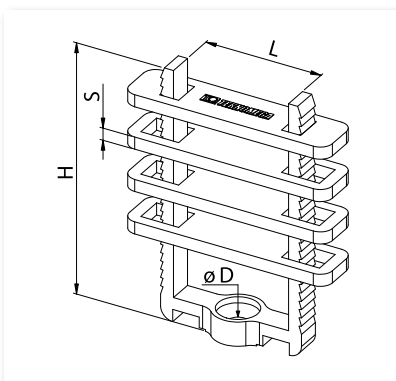
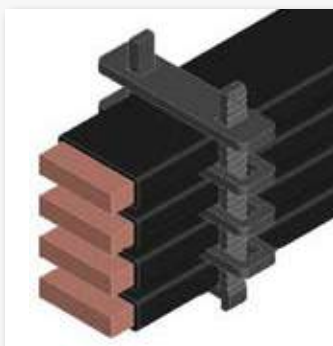

En Poliamida 6/6 cargado con 30% Fibra de Vidrio  
Autoextinguible UL 94-V0  
Color negro

**DISTANCIADOR Y SOPORTE "DE PAQUETE"**

Código	Referencia		sec. máx. COFLEX	H (mm)	L (mm)	S (mm)	ø D (mm)
<b>DZP3000</b>	DZP BFX32	10	32 x 10 x 1	83	38	4	7

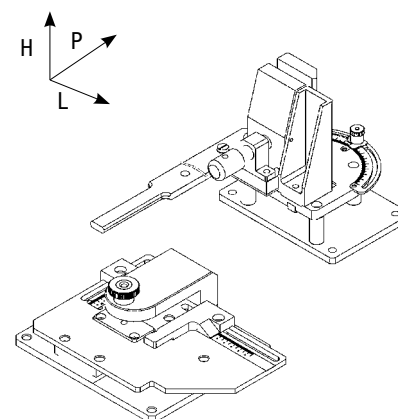

Con el objeto de facilitar los trabajos de plegadura, peladura, y agujereado, así como para volver más constantes las dimensiones de piezas de serie,TEKNOMEGA ha desarrollado una serie de herramientas manuales fáciles de usar.

**VENTAJAS DE APLICACIÓN**

- La sencillez de utilización de las herramientas garantiza la seguridad y facilidad de uso.
- trabajos rápidos, precisos, optimización de las conexiones, longitudes de las conexiones, reducción de dimensiones totales
  - en el interior del cuadro eléctrico
- ninguna necesidad de fuente externa de energía
- "fáciles de transportar para trabajos ""en obra""
- fijación fácil sobre el banco de trabajo.

- ningún daño del aislamiento conexión
- esfuerzo limitado gracias a la palanca

**Torsión:**

- utilizable en barras flexibles hasta secciones de 120x10x1
- permite realizar la torsión de la barra aislada flexible sin daño del aislamiento, obteniendo cambios de plano de la conexión

**Herramienta manual para plegado/torsión de barras flexibles aisladas**

La herramienta permite obtener óptimos ángulos de doblado, incluso predeterminados y/o repetidos. También permite optimizar la longitud de la conexión y la dimensión total así como la realización de torsiones de la barra flexible a fin de obtener diversos planos de conexión.

**Plegado:**

- utilizable en barras flexibles hasta secciones de 120x10x1
- rapidez de apriete de la barra flexible
- goniómetro para programar el ángulo de doblez
- paro por trabajos repetidos con el mismo ángulo de doblez

**Herramienta manual para el agujereado de barras aisladas flexibles**

La herramienta agujereador de barras permite un óptimo agujereado del terminal destinado a la conexión, con el simple empleo del mismo mediante un taladro de columna o de mano. El agujereado tiene lugar de manera limpia, sin rebabas o deformaciones de cada lámina de cobre puesto que, el paquete de las mismas, es prensado bajo la guía de agujereado.

- para agujeros de Ø 6,5 - Ø 8,5 - Ø 10,5 - Ø 12,5
- posibilidad de realizar uno o más agujeros sobre la barra
- Puede ser utilizado en un rango de espesores de 20mm a 120mm
- cambio rápido de las matrices para los varios diámetros del agujero

Se puede utilizar con taladro de columna o taladro de mano.



Código	Referencia	Descripción		Peso (Kg)	H (mm)	P (mm)	L (mm)
<b>UBF1005</b>	UPB-T-BFX	piegabarre + torcibarre manuales	1	14,4	220	350	220
<b>UBF1010</b>	UFB-BFX	forabarre manuales	1	7,1	65	175	240

Las dimensiones indicadas se refieren al solo cuerpo de la máquina sin la palanca

Instrucciones en video:  
[www.teknomega.es](http://www.teknomega.es)



Ω LINK es una conexión prefabricada, flexible, realizada en trenza estañada de cobre, revestida con aislamiento en PVC, lista para el uso. Ω LINK es la solución más rápida y práctica para realizar conexiones eléctricas de 125 a 630 A. Los terminales de la conexión están realizados con un tubo de cobre estañado y prensado. Su dimensión está diseñada de acuerdo con los terminales de la mayoría de los interruptores del mercado, permitiendo así, obtener el mejor contacto eléctrico posible. El diámetro de los agujeros permite: de un lado la optimización del contacto eléctrico, de acuerdo con el polo del interruptor y por otro lado, la posibilidad de una conexión universal con sistemas de distribución en barras. El aislamiento, realizado en PVC, satisface todas las características eléctricas requeridas para un empleo en B.T. La temperatura máxima de funcionamiento continuo es de 105° C.

### La mejor alternativa para las conexiones de cable y barras flexibles

#### VENTAJAS

Conexiones listas para el uso: no se requiere ninguna operación preventiva

- Suma flexibilidad comparada con un cable de sección análoga
- Reducción de los estorbos en el interior del cuadro
- Reducción de peso
- Gran ahorro de tiempo
- Ningún cable de cortar a medida
- Ninguna peladura de las extremidades del cable
- Ningún terminal de cable necesario
- Ninguna operación de encastre

#### EXCELENTES PARÁMETROS ELÉCTRICOS

- Óptimo aislamiento eléctrico
- Mejor superficie de contacto
- Mayor intensidad a paridad de sección, en comparación con un cable y/o secciones reducidas a paridad de corriente nominal
- Reducción del calentamiento debido a la falta de conexiones encastadas y a la mejor intensidad de transporte de la corriente
- Excelente comportamiento en caso de corto circuito

#### GAMA

Secciones: de 25 mm<sup>2</sup> a 240 mm<sup>2</sup>  
Longitud: de 230 mm a 1030 mm  
Intensidad nominal: de 125 A a 630 A

### SOLUCIONES PARA EL ANCLAJE DE Ω LINK



Ω FLAT



DZP3000

Véase página 22



## CARACTERÍSTICAS TÉCNICAS

### Aislamiento

PVC autoextinguidor UL 94-V0  
Clase F: V 0  
Color Negro  
Espesor: 1,0 mm (GTI 25 - GTI 35); 1,2 mm (GTI 50); 1,8 mm (GTI 120); 2,0 mm (GTI 240)  
Reciclable

### Producto terminado

Rigidez dieléctrica: 20 kV/mm  
Tensión nominal: 1000 V AC/1500 V DC  
Temperaturas de trabajo: -40°C + +105°C

### Conductor

Trenza de cobre electrolítico Cu-ETP 99,90% estañado  
Hilo elemental 0,15 mm  
Terminal en tubo de cobre estañado

**CAUS**® file nº E300607

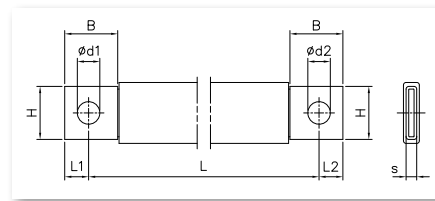

Aislamiento SIN HALÓGENOS  
Bajo pedido.

Tabla de intensidades (A) en base a la intensidad del interruptor o la elevación térmica  $\Delta T$  según norma IEC 61439-1  
Temperatura ambiente de referencia 40°C

Código	Referencia	Sec (mm <sup>2</sup> )	Utilizable con interruptor de	Dimensiones (mm)									Intensidad nominal In (A) Elevación Térmica $\Delta T$		
				L	B	H	L1	L2	d1	d2	s	45°C	35°C	25°C	
GTI1000	GTI 25-230	10	125 A	230	20	20	7,5	7,5	8,5	10,5	3,5	185	175	145	
GTI1005	GTI 25-330	10		330	20	20	7,5	7,5	8,5	10,5	3,5				
GTI1010	GTI 25-430	10		430	20	20	7,5	7,5	8,5	10,5	3,5				
GTI1015	GTI 25-530	10		530	20	20	7,5	7,5	8,5	10,5	3,5				
GTI1020	GTI 25-630	10		630	20	20	7,5	7,5	8,5	10,5	3,5				
GTI1021	GTI 25-730	10		730	20	20	7,5	7,5	8,5	10,5	3,5				
GTI1022	GTI 25-830	10		830	20	20	7,5	7,5	8,5	10,5	3,5				
GTI1023	GTI 25-930	10		930	20	20	7,5	7,5	8,5	10,5	3,5				
GTI1024	GTI 25-1030	10	1030	20	20	7,5	7,5	8,5	10,5	3,5					
GTI1025	GTI 35-230	10	160 A	230	20	20	9	9	8,5	10,5	4,2	225	205	170	
GTI1030	GTI 35-330	10		330	20	20	9	9	8,5	10,5	4,2				
GTI1035	GTI 35-430	10		430	20	20	9	9	8,5	10,5	4,2				
GTI1040	GTI 35-530	10		530	20	20	9	9	8,5	10,5	4,2				
GTI1045	GTI 35-630	10		630	20	20	9	9	8,5	10,5	4,2				
GTI1046	GTI 35-730	10		730	20	20	9	9	8,5	10,5	4,2				
GTI1047	GTI 35-830	10		830	20	20	9	9	8,5	10,5	4,2				
GTI1048	GTI 35-930	10		930	20	20	9	9	8,5	10,5	4,2				
GTI1049	GTI 35-1030	10	1030	20	20	9	9	8,5	10,5	4,2					
GTI1050	GTI 50-230	10	250 A	230	20	20	9	9	8,5	10,5	5	280	250	220	
GTI1055	GTI 50-330	10		330	20	20	9	9	8,5	10,5	5				
GTI1060	GTI 50-430	10		430	20	20	9	9	8,5	10,5	5				
GTI1065	GTI 50-530	10		530	20	20	9	9	8,5	10,5	5				
GTI1070	GTI 50-630	10		630	20	20	9	9	8,5	10,5	5				
GTI1071	GTI 50-730	10		730	20	20	9	9	8,5	10,5	5				
GTI1072	GTI 50-830	10		830	20	20	9	9	8,5	10,5	5				
GTI1073	GTI 50-930	10		930	20	20	9	9	8,5	10,5	5				
GTI1074	GTI 50-1030	10	1030	20	20	9	9	8,5	10,5	5					
GTI1075	GTI 120-330	2	400 A	330	30	30	11	15	10,5	10,5	7	440	400	335	
GTI1080	GTI 120-430	2		430	30	30	11	15	10,5	10,5	7				
GTI1085	GTI 120-530	2		530	30	30	11	15	10,5	10,5	7				
GTI1090	GTI 120-630	2		630	30	30	11	15	10,5	10,5	7				
GTI1095	GTI 120-730	2		730	30	30	11	15	10,5	10,5	7				
GTI1096	GTI 120-830	2		830	30	30	11	15	10,5	10,5	7				
GTI1097	GTI 120-930	2		930	30	30	11	15	10,5	10,5	7				
GTI1098	GTI 120-1030	2		1030	30	30	11	15	10,5	10,5	7				
GTI1100	GTI 240-330	2	630 A	330	35	32	16	16	12,5	10,5	12	730	680	565	
GTI1105	GTI 240-430	2		430	35	32	16	16	12,5	10,5	12				
GTI1110	GTI 240-530	2		530	35	32	16	16	12,5	10,5	12				
GTI1115	GTI 240-630	2		630	35	32	16	16	12,5	10,5	12				
GTI1120	GTI 240-730	2		730	35	32	16	16	12,5	10,5	12				
GTI1125	GTI 240-830	2		830	35	32	16	16	12,5	10,5	12				
GTI1130	GTI 240-930	2		930	35	32	16	16	12,5	10,5	12				
GTI1135	GTI 240-1030	2		1030	35	32	16	16	12,5	10,5	12				

### Coefficiente de descalificación para utilizar Ω LINK en paralelo

Sección (mm <sup>2</sup> )		
25	1,70	2,00
35	1,70	2,00
50	1,70	1,95
120	1,65	1,85
240	1,55	1,75

### Comparación entre el empleo del cable y Ω LINK

In (A)	**cable tipo N07-VK	Ω Link
	Sección (mm <sup>2</sup> )	
125	35	25
160	50 + 70	25 + 35
250	95 + 120	50
400	185	120
630	2 x 150	240

\*\* valores indicativos



En los cuadros eléctricos actualmente se emplean dos metales como conductores: el cobre y el aluminio. En especial, si se debe definir una distribución de potencia en el interior de un cuadro eléctrico, se recurre principalmente al empleo de barras trefiladas, utilizando los dos metales arriba indicados.

Al configurar un sistema de distribución en barras, es importante tener en cuenta algunos parámetros tanto eléctricos como mecánicos, como por ejemplo:

**parámetros eléctricos:** el valor de intensidad nominal para transportar de acuerdo con la sección de los conductores, de su número y de la consecuente caída de tensión.

**parámetros mecánicos:** la dimensión de las barras, su número, de acuerdo con la dimensión del cuadro y de su resistencia mecánica.

Otros factores por considerar, que pueden limitar el paso de la corriente a través de los conductores escogidos, están relacionados con la temperatura de funcionamiento del conductor y su capacidad de disipación de calor.

En electricidad, existe también un fenómeno llamado "efecto piel" que determina la concentración de la corriente sobre la superficie de los conductores. El mejor conductor a utilizar es por lo tanto un conductor plano, como ser precisamente las barras trefiladas, donde la relación entre la anchura de la barra y su espesor, sea lo más alto posible.

Por ejemplo, a paridad de sección en mm<sup>2</sup> y, de valor de temperatura de funcionamiento, una barra 100 x 5 mm conduce 1431 A, mientras, la misma sección, con barra 50 x 10 mm, conduce 1129 A (ver los valores de intensidad en la pág. 22, tabla de barras planas en cobre, referidos a  $\Delta T$  50°C).

### VENTAJAS

#### Barras de cobre perforadas y roscadas

listas para el uso  
ningún empleo de herramientas para el  
agujereado  
ahorro de tiempo en el cableado

### CARACTERISTICAS TECNICAS

#### Barras de cobre

Cobre electrolítico Cu-ETP 99,90%  
Esquinas redondeadas  
resistencia a la tracción: 250 N/mm<sup>2</sup>  
resistividad: 0,0172  $\Omega$  mm<sup>2</sup>/m  
densidad: 8,9 Kg / dm<sup>3</sup>

#### Barras planas en aluminio

A paridad de sección con barra de cobre, considerable ahorro de peso, hasta el 70% menos, con una reducción de intensidad de un 30%.  
Ahorro económico significativo debido al coste de la materia prima y, especialmente, a la notable diferencia en la relación peso/volumen.

#### Barras en aluminio

Aluminio tipo EN-AW 1350 A  
Esquinas redondeadas  
resistencia a la tracción : 80 N/mm<sup>2</sup>  
resistividad : 0,0286  $\Omega$  mm<sup>2</sup>/m  
densidad: 2,7 Kg/dm<sup>3</sup>

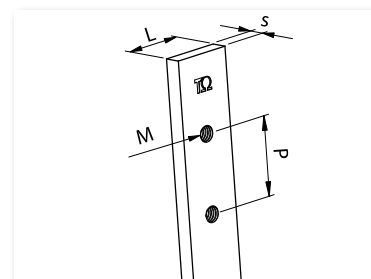
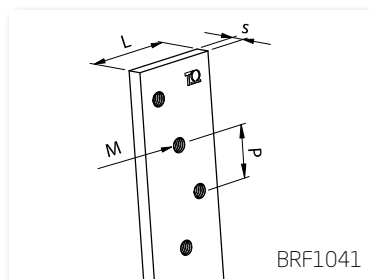

### BARRAS ROSCADAS DE COBRE - Espesor 2 - 3 - 4 - 5 - 10 mm - Longitud 1000 y 2000 mm

Código	Referencia		Peso (Kg)	L (mm)	s (mm)	P (mm)	M
BRF0990	BRF 12X2X1000	10	0,22	12	2	18	M5
BRF0995	BRF 12X3X1000	10	0,32	12	3	18	M5
BRF1000	BRF 12X4X1000	10	0,42	12	4	18	M5
BRF1005	BRF 12X5X1000	10	0,49	12	5	18	M5
BRF1010	BRF 15X5X1000	4	0,64	15	5	25	M6
BRF1015	BRF 20X5X1000	4	0,84	20	5	25	M6
BRF1016	BRF 25X4X1000	4	0,80	25	4	25	M6
BRF1017	BRF 25X5X1000	4	1,12	25	5	25	M6
BRF1020	BRF 32X5X1000	4	1,35	32	5	25	M6
BRF1025	BRF 12X4X2000	10	0,84	12	4	18	M5
BRF1030	BRF 15X5X2000	4	1,18	15	5	25	M6
BRF1031	BRF 15X5X2000 PC	4	1,16	15	5	18	M6
BRF1035	BRF 20X5X2000	4	1,66	20	5	25	M6
BRF1036	BRF 20X5X2000 PC	4	1,60	20	5	20	M6
BRF1040	BRF 30X5X2000	4	2,49	30	5	25	M6
BRF1041	BRF 32X5X2000-W	4	2,65	32	5	17,5	M6
BRF1042	BRF 32X5X2000	4	2,85	32	5	25	M6
BRF1045	BRF 30X10X1000	4	2,49	30	10	25	M8
BRF1047	BRF 30X10X2000	4	4,98	30	10	25	M8

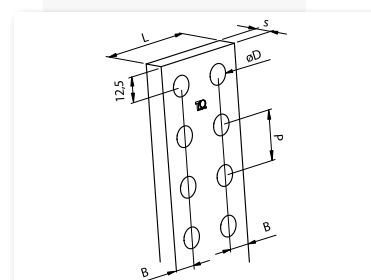
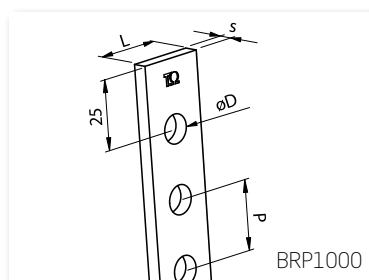
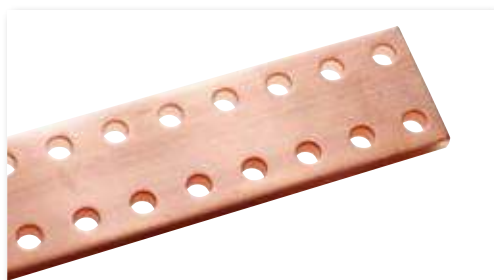

### BARRAS PERFORADAS DE COBRE - Espesor 5 - 10 mm - Longitud 1750 mm

Código	Referencia		Peso (Kg)	L (mm)	s (mm)	P (mm)	D Ø (mm)	B (mm)
BRP1000	BRP 25X5	2	1,39	25	5	25	10,5	12,5
BRP1005	BRP 50X5	2	3,39	50	5	25	10,5	12,5
BRP1010	BRP 63X5	2	4,39	63	5	25	10,5	12,5
BRP1015	BRP 80X5	2	5,69	80	5	25	10,5	12,5
BRP1020	BRP 100X5	2	7,24	100	5	25	10,5	12,5
BRP1030	BRP 50X10	2	6,70	50	10	25	10,5	12,5
BRP1035	BRP 60X10	2	8,79	60	10	25	10,5	12,5
BRP1040	BRP 80X10	2	11,30	80	10	25	10,5	12,5
BRP1045	BRP 100X10	2	14,40	100	10	25	10,5	12,5
BRP1050	BRP 120X10	2	18,30	120	10	25	10,5	12,5

# Barras de cobre y aluminio

BARRAS

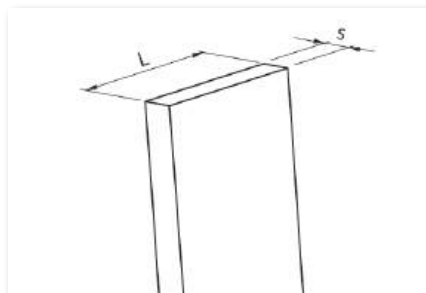

## BARRAS PLANAS EN COBRE - Espesor 5 - 10 mm - Longitud 1750 y 4200 mm

Código	Referencia		Código	Referencia		Peso (Kg/m)	L (mm)	s (mm)
<b>Longitud 1750 mm</b>			<b>* Longitud 4200 mm</b>					
PRP2990	PRP 12x4x1750	2	PRP0990	PRP 12X4	5	0,43	12	4
PRP2000	PRP 20x5x1750	2	PRP1000	PRP 20x5	5	0,89	20	5
PRP2005	PRP 25x5x1750	2	PRP1005	PRP 25x5	5	1,11	25	5
PRP2010	PRP 30x5x1750	2	PRP1010	PRP 30x5	5	1,33	30	5
PRP2015	PRP 40x5x1750	2	PRP1015	PRP 40x5	5	1,78	40	5
PRP2020	PRP 50x5x1750	2	PRP1020	PRP 50x5	5	2,23	50	5
PRP2025	PRP 60x5x1750	2	PRP1025	PRP 60x5	5	2,67	60	5
PRP2030	PRP 80x5x1750	2	PRP1030	PRP 80x5	5	3,56	80	5
PRP2035	PRP 100x5x1750	2	PRP1035	PRP 100x5	5	4,45	100	5
PRP2040	PRP 125x5x1750	2	PRP1040	PRP 125x5	5	5,56	125	5
PRP2045	PRP 30x10x1750	2	PRP1045	PRP 30x10	5	2,67	30	10
PRP2050	PRP 40x10x1750	2	PRP1050	PRP 40x10	5	3,56	40	10
PRP2055	PRP 50x10x1750	2	PRP1055	PRP 50x10	5	4,45	50	10
PRP2060	PRP 60x10x1750	2	PRP1060	PRP 60x10	5	5,34	60	10
PRP2065	PRP 80x10x1750	2	PRP1065	PRP 80x10	5	7,12	80	10
PRP2070	PRP 100x10x1750	2	PRP1070	PRP 100x10	5	8,90	100	10
PRP2075	PRP 120x10x1750	2	PRP1075	PRP 120x10	5	10,70	120	10
			PRP1080	PRP 160x10	5	14,25	160	10
			PRP1085	PRP 200x10	5	17,80	200	10

\* Disponible a petició. Tolerancia  $\pm 100$  mm



## BARRAS PLANAS EN ALUMINIO - Espesor 10 mm - Longitud 2000 y 4000 mm

Código	Referencia		Código	Referencia		Peso (Kg/m)	L (mm)	s (mm)
<b>Longitud 2000 mm</b>			<b>* Longitud 4000 mm</b>					
BAP2000	BAP 20x10x2000	2	BAP4000	BAP 20x10x4000	1	0,54	20	10
BAP2005	BAP 30x10x2000	2	BAP4005	BAP 30x10x4000	1	0,81	30	10
BAP2010	BAP 40x10x2000	2	BAP4010	BAP 40x10x4000	1	1,08	40	10
BAP2015	BAP 50x10x2000	2	BAP4015	BAP 50x10x4000	1	1,35	50	10
BAP2020	BAP 60x10x2000	2	BAP4020	BAP 60x10x4000	1	1,62	60	10
BAP2025	BAP 80x10x2000	2	BAP4025	BAP 80x10x4000	1	2,16	80	10
BAP2030	BAP 100x10x2000	2	BAP4030	BAP 100x10x4000	1	2,70	100	10
BAP2035	BAP 120x10x2000	2	BAP4035	BAP 120x10x4000	1	3,24	120	10

\* Disponible bajo petició.



### BARRAS ROSCADAS DE COBRE

Tabla intensidades (A) funcionales a la elevación  
térmica  $\Delta T$  según norma DIN 43671  
Temperatura ambiente de referencia 35°C

Dimensiones	Sec (mm <sup>2</sup> )	$\Delta T$ 30°C	$\Delta T$ 50°C
12 x 2	24	108	143
12 x 3	36	120	160
12 x 4	48	160	212
12 x 5	60	183	241
15 x 5	75	218	289
20 x 5	100	274	363
25 x 4	100	288	380
25 x 5	125	327	433
30 x 5	150	379	502
32 x 5	160	400	530
30 x 10	300	573	756



Tabla intensidades (A) funcionales a la elevación  
térmica  $\Delta T$  según norma DIN 43671  
Temperatura ambiente de referencia 35°C

### BARRAS PERFORADAS DE COBRE

Dimensiones	Sec (mm <sup>2</sup> )	número de barras en paralelo							
		$\Delta T$ 30°C				$\Delta T$ 50°C			
25X5	125	327	586	795	890	433	776	1053	1179
50X5	250	583	994	1260	1411	772	1317	1669	1870
63X5	315	718	1197	1494	1673	951	1586	1980	2217
80X5	400	885	1450	1750	1960	1173	1921	2319	2597
100X5	500	1080	1730	2050	2296	1431	2292	2716	3042
125X5	625	1300	2022	2380	2666	1722	2679	3153	3532
50X10	500	792	1404	1897		1050	1861	2514	
60X10	600	916	1600	2139		1214	2119	2834	
80X10	800	1153	1962	2595		1528	2600	3438	
100X10	1000	1386	2306	3032		1836	3056	4017	
120X10	1200	1618	2660	3478		2144	3524	4609	

# Barras de cobre y aluminio

BARRAS



Tabla intensidades (A) funcionales a la elevación térmica  $\Delta T$  según norma DIN 43671  
Temperatura ambiente de referencia 35°C

## BARRAS PLANAS EN COBRE

Dimensiones	Sec (mm <sup>2</sup> )	número de barras en paralelo							
		$\Delta T$ 30°C				$\Delta T$ 50°C			
12 x 4	48	160				212			
12 x 5	60	183	334	460	514	241	440	607	679
15 x 5	75	218	405	567	635	289	537	751	841
20 x 5	100	274	500	690	772	363	663	914	1023
25 x 5	125	327	586	795	890	433	776	1053	1179
30 x 5	150	379	672	896	1003	502	890	1187	1329
32 x 5	160	400	695	931	1043	530	920	1234	1382
40 x 5	200	482	836	1090	1220	639	1108	1444	1617
50 x 5	250	583	994	1260	1411	772	1317	1670	1870
60 x 5	300	688	1150	1440	1613	912	1524	1908	2137
63 x 5	315	718	1197	1494	1673	951	1586	1980	2217
80 x 5	400	885	1450	1750	1960	1173	1921	2319	2597
100 x 5	500	1080	1730	2050	2296	1431	2292	2716	3042
125 x 5	625	1300	2022	2381	2666	1723	2679	3155	3532
20 x 10	200	427	734	959	1151	564	970	1269	1522
30 x 10	300	573	986	1289	1547	756	1300	1701	2041
40 x 10	400	715	1230	1609	1931	944	1624	2124	2549
50 x 10	500	852	1510	2040	2448	1129	2001	2703	3243
60 x 10	600	985	1720	2300	2760	1305	2279	3048	3658
80 x 10	800	1240	2110	2790	3124	1643	2796	3697	4140
100 x 10	1000	1490	2480	3260	3651	1974	3286	4320	4838
120 x 10	1200	1740	2860	3740	4188	2306	3790	4956	5500
160 x 10	1600	2220	3590	4680		2942	4757	6201	
200 x 10	2000	2690	4310	5610		3564	5711	7433	



Tabla intensidades (A) funcionales a la elevación térmica  $\Delta T$  según norma DIN 43670  
Temperatura ambiente de referencia 35°C

## BARRAS PLANAS EN ALUMINIO

Dimensiones	Sec (mm <sup>2</sup> )	número de barras en paralelo							
		$\Delta T$ 30°C				$\Delta T$ 50°C			
20 x 10	200	331	643	942		434	842	1234	
30 x 10	300	445	832	1200		583	1090	1572	
40 x 10	400	557	1030	1460	1900	730	1349	1913	2489
50 x 10	500	667	1210	1710	2210	874	1585	2240	2895
60 x 10	600	774	1390	1940	2480	1006	1807	2522	3224
80 x 10	800	983	1720	2380	2990	1278	2236	3094	3887
100 x 10	1000	1190	2050	2790	3470	1547	2665	3627	4551
120 x 10	1200	1390	2360	3200	3930	1807	3068	4160	5109

**Ejemplo de elección de la barra:** para  $I_n = 800$  A, for  $T_{max} = 85$  °C, con 1 barra por fase.  
ver tablas con  $\Delta T = T_{max} - T_a = (85 - 35) = 50$  °C con  $I_n \geq 800$  A:

- barra de cobre perforada 63x5 ( $I_n = 951$  A)
- barra de cobre plana: 63 x 5 ( $I_n = 951$  A), 40x10 ( $I_n = 944$  A)
- barra de aluminio plana 50x10 ( $I_n = 874$  A)

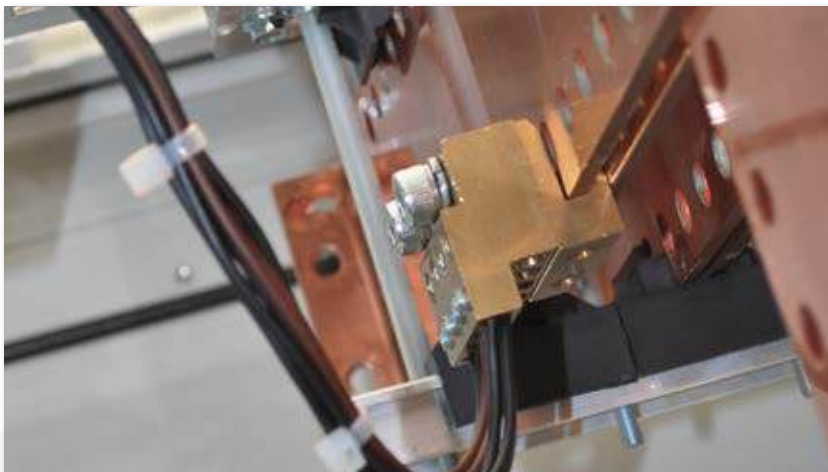

## BOC - Distribuidor por conexión directa sobre barra de cobre

Bloque distribuidor de latón para barras de cobre de 5 y 10 mm de espesor. Compuesto de:

- unidad distribuidor de 8 salidas sec. cable de 2,5 a 25 mm<sup>2</sup> (conexión directa sobre barras perforadas con paso de 25 mm) realizado en latón con tornillos de cabeza Allen
- unidad para conexión sin agujereado sobre barras de planas de cobre.

### VENTAJAS

Derivaciones sencillas y rápidas con cables de hasta de 16 y/o 25 mm<sup>2</sup> (con terminal) utilizable hasta 400 A. La unidad de conexión se puede utilizar como guía para facilitar el agujereado de las barras de 5 o 10 mm de espesor. Espaciar dos o tres barras perforadas resulta sencillo utilizando la unidad de conexión como guía.

#### Utilización con barra plana:



- utilizar ambas unidades
- dos posibilidades de montaje

- Juego de tornillos M8 no incluido

#### Empleo sobre barra perforada:

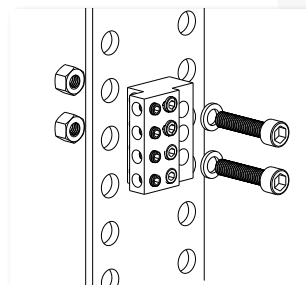
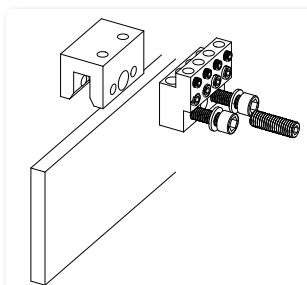
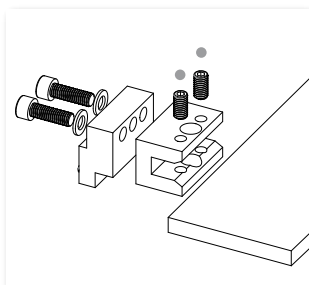
- utilizar la sola unidad distribuidora en distribuciones de única barra por fase
- utilizar ambas unidades en distribuciones de varias barras por fase





Código	Referencia		Peso (kg)	A (mm)	B (mm)	C (mm)	C1 (mm)	D (mm)	 (Nm)
<b>BOC1000</b>	BOC RIP 8 *	12	0,22	50	30	-	22	-	
<b>BOC1005</b>	BOC KIT 8 - 5 **	12	0,39	50	30	37	22	5	10
<b>BOC1010</b>	BOC KIT 8 - 10 ***	12	0,51	50	30	52	22	10	10

\* unidad de distribución de 8 salidas

\*\* unidad de distribución de 8 salidas + unidades de conexión sobre barras de 5 mm de espesor

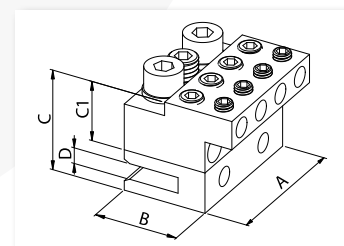
\*\*\* unidad de distribución de 8 salidas + unidades de conexión sobre barras de 10 mm de espesor



Código	IN/OUT	Sec. cable desnudo (mm <sup>2</sup> )	Sec. cable con puntal (mm <sup>2</sup> )	Nr	Ø (mm)	 (Nm)
<b>BOC1000</b>	← OUT	2,5 ÷ 25	2,5 ÷ 16	4	7	3
<b>BOC1005</b> <b>BOC1010</b>	← OUT	4 ÷ 35	4 ÷ 25	4	9	3,5

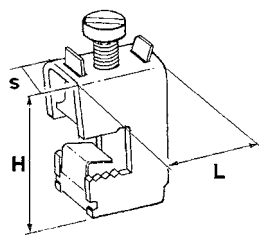

## CARACTERÍSTICAS TÉCNICAS

Acero galvanizado pasivado  
 Conexiones sobre barras de cobre de 5 y 10 mm esp.  
**Sección cables utilizables:** de 1,5 a 185 mm<sup>2</sup>  
 Cabeza destornillador para sec. 16 y 35 mm<sup>2</sup>  
 De conformidad con la norma EN 60998-1

## VENTAJAS

Facilidad y rapidez de uso sin tener que taladrar  
 Permiten una conexión directa sin tener que taladrar las barras  
 El cable se fija a la barra mediante una lámina metálica, evitando así que se rompa

## BORNES PARA CABLE

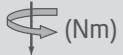
Código	Referencia		H (mm)	L (mm)	S (mm)	Sección cable (mm <sup>2</sup> )	 (Nm)
<b>Bornes para barras de 5 mm de espesor</b>							
<b>MCR1000</b>	MCR 5x16	10	26	22	12	1,5 + 16	3
<b>MCR1005</b>	MCR 5x35	10	31	29	16	16 + 35	8
<b>MCR1010</b>	MCR 5x70	10	39	31	21	35 + 70	16
<b>MCR1015</b>	MCR 5x120	10	44	34	24	70 + 120	24
<b>MCR1017</b>	MCR 5x185	10	50	40	28	120 + 185	24
<b>Bornes para barras de 10 mm de espesor</b>							
<b>MCR1020</b>	MCR 10x16	10	31	22	12	1,5 + 16	3
<b>MCR1025</b>	MCR 10x35	10	37	29	16	16 + 35	8
<b>MCR1030</b>	MCR 10x70	10	43	31	21	35 + 70	16
<b>MCR1035</b>	MCR 10x120	10	48	34	24	70 + 120	24
<b>MCR1037</b>	MCR 10x185	10	54	40	28	120 + 185	24

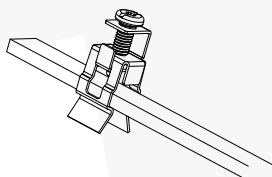



## CARACTERÍSTICAS TÉCNICAS

Acero galvanizado pasivado  
 Conexiones sobre barras de cobre 12x4 mm  
**Sección cables utilizables:** de 1,5 a 16 mm<sup>2</sup>

## VENTAJAS

Facilidad y rapidez de uso sin tener que taladrar  
 Clip de montaje  
 El cable se fija a la barra mediante una lámina metálica, evitando así que se rompa

## TERMINAL CON CLIP

Código	Referencia		Sección barra	Nº cavi	Sección cable (mm <sup>2</sup> )	 (Nm)
<b>MCR2000</b>	MCR 4x12	10	12x4	1	1,5 + 16	3

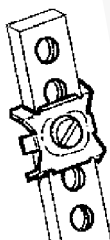



## CARACTERÍSTICAS TÉCNICAS

Acero galvanizado pasivado  
 Conexiones: 1 o 2 cables de 1,5 a 10 mm<sup>2</sup>  
 Completar con tornillo M5x12

## VENTAJAS

Fácil y rápido de usar  
 Fijación indirecta a fin de evitar rupturas

## CONECTOR DE ARAÑA PARA BARRAS ROSCADAS

Código	Referencia		Sección barra	Nº cavi	Sección cable (mm <sup>2</sup> )	 (Nm)
<b>MCR1100</b>	MCR 4xM5	100	12x4 - 12x5	1 + 2	1,5 + 10	3

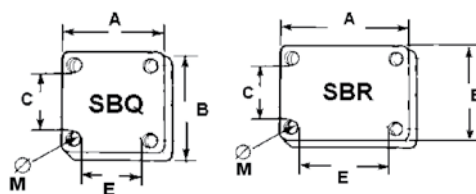

## CARACTERÍSTICAS TÉCNICAS

Acero galvanizado electrolítico  
Espesor máx. de apriete 20 mm  
(con tornillos en dotación)  
Placas 5 mm de espesor

### VENTAJAS

Permiten una conexión directa sin tener que taladrar las barras, entre conexiones de barras planas o barras flexibles  
Rapidez y facilidad de uso, permiten modificaciones en sistemas de barras ya instalados sin tener que desmontarlos.

## GRAPA PARA BARRAS PLANAS Y FLEXIBLES

Código	Referencia		E (mm)	C (mm)	A (mm)	B (mm)	Ø - M (mm)	(Nm)
<b>SBR1000</b>	SBR 50x24	4	52	26	77	51	8,5-M8	10
<b>SBR1005</b>	SBR 50x32	4	52	34	77	59	8,5-M8	10
<b>SBR1010</b>	SBR 50x40	4	52	42	77	67	8,5-M8	10
<b>SBR1015</b>	SBR 80x24	4	82	26	107	51	8,5-M8	10
<b>SBR1020</b>	SBR 80x32	4	82	34	107	59	8,5-M8	10
<b>SBR1025</b>	SBR 80x50	4	82	52	107	77	8,5-M8	10
<b>SBQ1000</b>	SBQ 30x30	4	32	32	53	53	6,5-M6	10
<b>SBQ1005</b>	SBQ 40x40	4	42	42	63	63	6,5-M6	10
<b>SBQ1010</b>	SBQ 50x50	4	52	52	77	77	8,5-M8	10
<b>SBQ1015</b>	SBQ 63x63	4	65	65	90	90	8,5-M8	10
<b>SBQ1020</b>	SBQ 80x80	4	82	82	115	115	10,5-M10	10
<b>SBQ1025</b>	SBQ 100x100	4	102	102	135	135	10,5-M10	10

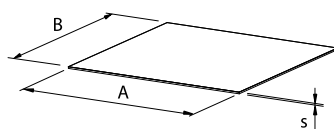

## CARACTERÍSTICAS TÉCNICAS

Elementos bimetalicos formados por láminas de cobre y aluminio  
Cobre: 30% del peso total

### VENTAJAS

Contacto seguro  
Protección contra la corrosión entre cobre y aluminio

## PLACA BIMETÁLICA (Cu-AI)

Código	Referencia		A (mm)	B (mm)	s (mm)
<b>PBM1000</b>	PBM 100x100	10	100	100	1,0

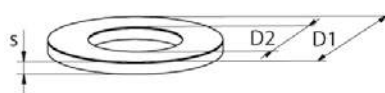

## ARANDELAS BIMETÁLICAS (Cu-AI)

Código	Referencia		D1 (mm)	D2 (mm)	s (mm)
<b>PBM2000</b>	RBM M6	100	15	6,5	1,0
<b>PBM2005</b>	RBM M8	100	18	8,5	1,0
<b>PBM2010</b>	RBM M10	50	22	10,5	1,5
<b>PBM2015</b>	RBM M12	50	25	12,5	2,0

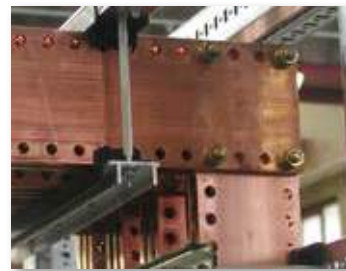
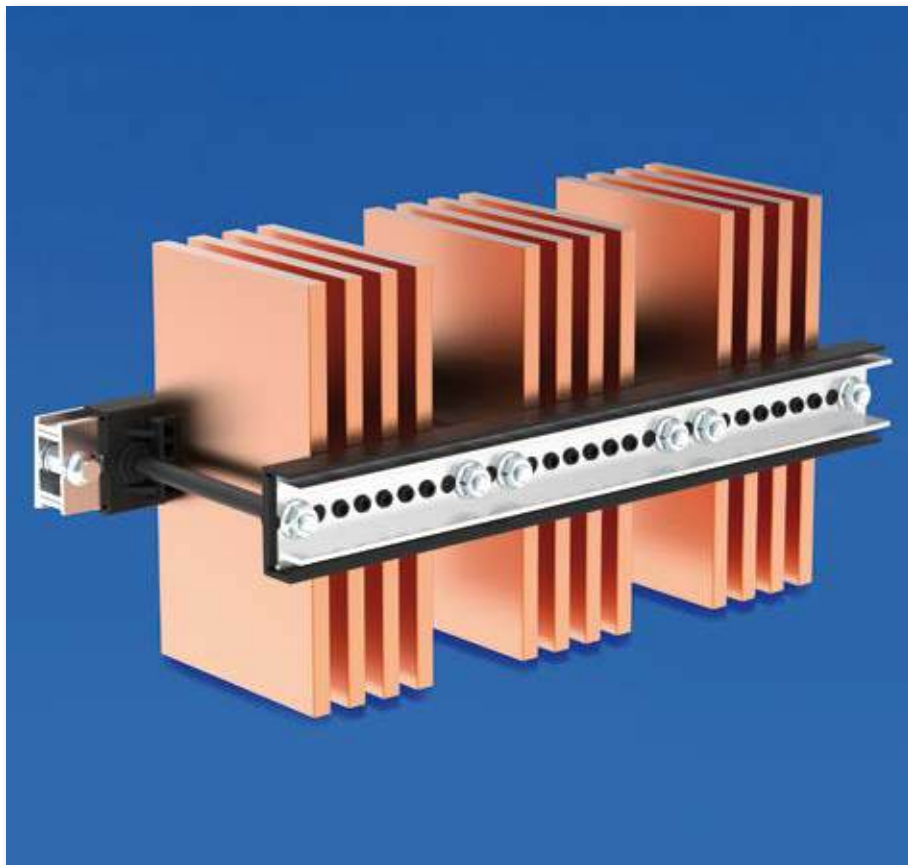

### APLICACIONES

Los soportes de barras **TEKNOMEGA** permiten soportar de manera eficaz y práctica todas las distribuciones en barra de cobre y/o aluminio, que se deben realizar en el interior de un armario eléctrico.

La versatilidad y universalidad de nuestros soportes de barras, permite al cuadrista, con una fácil gestión de pocas referencias, la realización de una amplia gama de configuraciones constructivas de cualquier tipo.

**TEKNOMEGA** ha puesto especial atención relativamente a la eficiencia y seguridad de estos productos realizando, para todas las referencias aquí indicadas, PRUEBAS de TIPO en laboratorios reconocidos, de acuerdo con lo requerido por las normas de referencia.

### VENTAJAS

- Gama completa para soportar barras de canto y en plano
- Para barras de cobre y aluminio
- Máxima versatilidad de uso y aplicación
- Instalación rápida y simplificada
- Universales

Espesores utilizables: 5 y 10 mm

Probados y certificados de conformidad con la norma IEC 61439-2



El soporte de barras Ω TOP se compone de dos referencias únicamente:

- 1) perfil de soporte y fijación en aluminio.
- 2) set bloques / tornillería que contiene todo lo necesario para la realización del soporte de barras.

Asimismo, se encuentran disponibles algunas versiones de porta barras pre-ensambladas para la profundidad del cuadro de 400 y 600 mm, así como también diferentes accesorios:

- tubo en rilsan aconsejado para configuraciones con intereje mínimo entre las fases
- abrazaderas de sujeción del perfil a bus horizontal y bus vertical (utilizables también para compensar desalineamientos entre sistemas de barras).

### CARACTERÍSTICAS TÉCNICAS

- Distancia regulable entre las fases
- Extraordinaria resistencia al corto circuito
- Elevada versatilidad
- Set bloques con tornillería
- Perfil de soporte agujereado en aluminio no magnético
- Barras 5 y 10 mm de espesor

#### Bloques de aislamiento:

- Realizado en PA 6/6 reforzado con fibra de Vidrio (30%)
- Autoextinguible según UL 94-V0
- Color negro
- Libre de Halógenos

#### Perfil:

Aluminio no magnético, aleación EN AW-6060

#### Certificaciones:

En conformidad con la norma IEC 61439-2  
 Ω TOP verificado en laboratorio ACAE IA01  
 CERTIFICADOS ACAE-LOVAG No. A 15.001 - A 15.002 - A015.00  
 Pruebas de resistencia mecánica

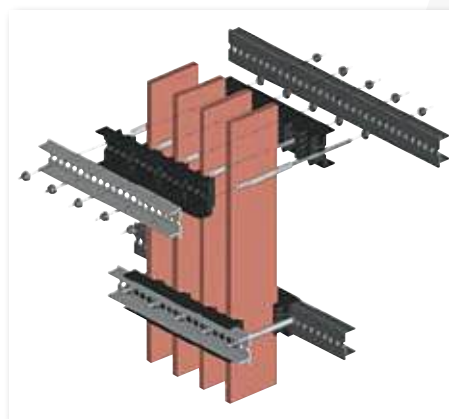

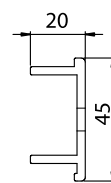
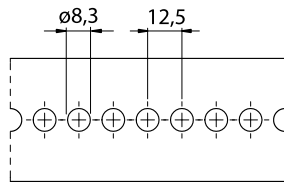

file n° E300607

### PERFIL DE SOPORTE

Código	Referencia		Peso (Kg)
<b>TOP1000</b>	TOP PR2000	2	1,2

- código único para todas las configuraciones
- realizado en aluminio, agujereado con paso de 12,5 mm
- longitud de 2 metros
- utilizado doble, gracias a la forma asimétrica, forma una estructura de elevada resistencia mecánica (para grandes cargas horizontales)

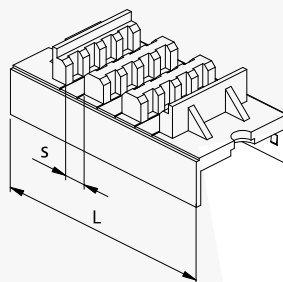
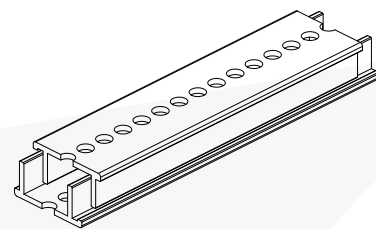

file n° E300607

### SET BLOQUES Y TORNILLERÍA

Código	Referencia		Tipo	n° total bloques	n° tirantes	n° barras	s (mm)	H mín.-máx barra (mm)	L (mm)
<b>TOP1005</b>	TOP 2/5T	1	T	6	4	1+2	5	30-125	50
<b>TOP1010</b>	TOP 2/5TN	1	T+N	8	5	1+2	5	30-125	50
<b>TOP1015</b>	TOP 4/5T	1	T	6	4	1+4	5	30-125	75
<b>TOP1020</b>	TOP 4/5TN	1	T+N	8	5	1+4	5	30-125	75
<b>TOP1025</b>	TOP 1/10T	1	T	6	4	1	10	30-120	50
<b>TOP1030</b>	TOP 1/10TN	1	T+N	8	5	1	10	30-120	50
<b>TOP1035</b>	TOP 2/10T	1	T	6	4	1+2	10	30-120	75
<b>TOP1040</b>	TOP 2/10TN	1	T+N	8	5	1+2	10	30-120	75
<b>TOP1045</b>	TOP 3/10T	1	T	6	4	1+3	10	30-120	100
<b>TOP1050</b>	TOP 3/10TN	1	T+N	8	5	1+3	10	30-120	100

El set está compuesto por bloques aislantes para barras de 5 ó 10 mm de espesor, y de toda la tornillería y tirantes necesarios para la realización de un soporte de barras, configuraciones T (trifásico) o T+N (trifásico + neutro)

**Ejemplo:** tx realización de un portabarras en config. Trifásico + Neutro (TN), con 2 barras x fase con espesor 10 mm (2/10) = 2/10 TN

**Ordinare:** Perfil en aluminio TOP1000  
Set Bloques y tornillería TOP1040

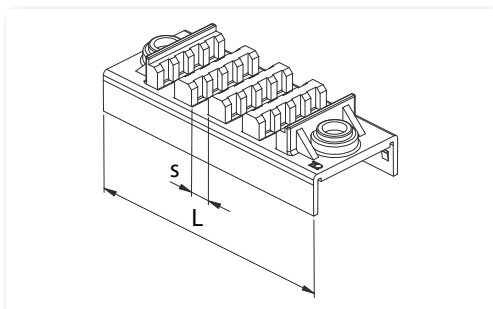

### SET BLOQUES Y TORNILLERIA Ω TOP 4/10

Código	Referencia		Tipo	n° total bloques	n° tirantes	n° barras	s (mm)	H min-max barra (mm)	L (mm)
<b>TOP1052</b>	TOP 4/10T	1	T	6	6	1+4	10	30-120	125
<b>TOP1053</b>	TOP 4/10TN	1	T+N	8	8	1+4	10	30-120	125



file n° E300607

### SOPORTES DE BARRAS PRE-ENSAMBLADOS

Código	Referencia		Tipo
<b>TOP1060</b>	TOP 2/5TN-400	1	T+N
<b>TOP1065</b>	TOP 1/10TN-400	1	T+N
<b>TOP1070</b>	TOP 2/5TN-600	1	T+N
<b>TOP1075</b>	TOP 2/10TN-600	1	T+N

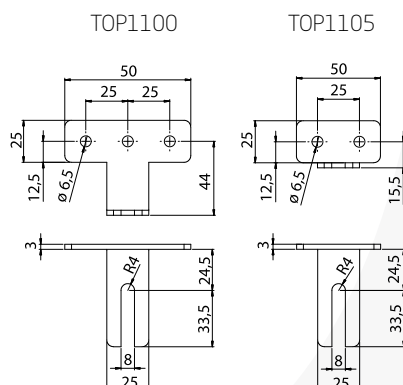

file n° E300607

### ACCESORIOS

Código	Referencia	Descripción	
<b>TOP1055</b>	TOP TI	tubito en rilsan para aislamiento tirante	100
<b>TOP1100</b>	TOP SQ-O	abrazadera de sujeción bus horizontal	10
<b>TOP1105</b>	TOP SQ-V	abrazadera de sujeción bus vertical	10

### INFORMACIONES ÚTILES E IMPORTANTES

- Las distancias entre los soportes (en mm) están calculadas teniendo en cuenta la carga de flexión del cobre; por lo tanto, los valores indicados no permiten la deformación de las barras de cobre, en caso de cortocircuito.
- El primer y el último portabarra tienen que ser montado a una distancia desde los extremos de las barras no superior de 1/4 de la distancia prevista entre los soportes.
- Para valores de intensidad del cortocircuito diferentes o intermedios a los especificados:
- Para configuraciones diferentes de las indicadas:
- Para interejos entre las fases intermedias o superiores a los indicados:
- Para barras en aluminio
- El primer valor indicado como interejo entre las fases es el mínimo posible obtenible para la configuración específica de los soportes de barras (valores indicados en negrita en las tablas)
- Para algunas configuraciones con interejo mínimo de fases, para las fases internas, podría resultar dificultoso la introducción de los pernos; se aconseja montar fase a fase
- Para configuraciones con interejo mínimo de fases, se aconseja el empleo del tubito en rilsan TOP1055 para el aislamiento del tirante.

UTILIZAR NUESTRO SOFTWARE 

### Importante

- Para configuraciones a partir de 2 barras de cobre 80x10 o 3 barras de 50x10 por fase, se aconseja utilizar el perfil DOBLE de aluminio (equivale a dos perfiles acoplados, uno dentro del otro, de manera que crea una estructura de sección cuadrada de considerable rigidez mecánica)

### Distancia entre los soportes de acuerdo con la lcc (corriente de corto circuito)

**lcc pk** = Valor de pico de la corriente de corto circuito expresado en kA

**lcc rms** = Valor eficaz de la corriente de corto circuito, duración igual a 1 segundo, expresado en kA

### Ω TOP 4 / 10 >> 4 BARRAS POR FASE

lcc pk (kA)		105			165			187			220			264		
lcc rms (kA)		50			75			85			100			120		
Intereje entre las fases (mm)		125	150	175	125	150	175	125	150	175	125	150	175	125	150	175
SECCIÓN BARRA H x s	50X10	<b>900</b>	900	900	<b>600</b>	657	710	<b>498</b>	580	626	<b>359</b>	431	503	<b>249</b>	299	349
	60X10	<b>900</b>	900	900	<b>639</b>	720	778	<b>498</b>	597	686	<b>359</b>	431	503	<b>249</b>	299	349
	80X10	<b>900</b>	900	900	<b>639</b>	767	895	<b>498</b>	597	697	<b>359</b>	431	503	<b>249</b>	299	349
	100X10	<b>900</b>	900	900	<b>639</b>	767	895	<b>498</b>	597	697	<b>359</b>	431	503	<b>249</b>	299	349
	120X10	<b>900</b>	900	900	<b>639</b>	767	895	<b>498</b>	597	697	<b>359</b>	431	503	<b>249</b>	299	349

### Ω TOP 4 / 10 >> 3 BARRAS POR FASE

lcc pk (kA)		105			165			187			220			242		
lcc rms (kA)		50			75			85			100			110		
Intereje entre las fases (mm)		125	150	175	125	150	175	125	150	175	125	150	175	125	150	175
SECCIÓN BARRA H x s	50X10	<b>817</b>	895	900	<b>520</b>	569	615	<b>458</b>	502	542	<b>332</b>	399	461	<b>274</b>	329	384
	60X10	<b>895</b>	900	900	<b>569</b>	624	674	<b>460</b>	550	594	<b>332</b>	399	465	<b>274</b>	329	384
	80X10	<b>900</b>	900	900	<b>591</b>	709	778	<b>460</b>	552	644	<b>332</b>	399	465	<b>274</b>	329	384
	100X10	<b>900</b>	900	900	<b>591</b>	709	828	<b>460</b>	552	644	<b>332</b>	399	465	<b>274</b>	329	384
	120X10	<b>900</b>	900	900	<b>591</b>	709	828	<b>460</b>	552	644	<b>332</b>	399	465	<b>274</b>	329	384

• los valores en negrita corresponden a la distancia MÍNIMA posible de interejo entre las fases



### Ω TOP 3 / 10 >> 3 BARRAS POR FASE

lcc pk (kA)		105				143				165				187				220			
lcc rms (kA)		50				65				75				85				100			
Interasse tra le fasi (mm)		100	125	150	175	100	125	150	175	100	125	150	175	100	125	150	175	100	125	150	175
SECCIÓN BARRA H x S	30x10	<b>566</b>	633	693	749	<b>415</b>	464	509	549	<b>360</b>	402	441	476	<b>317</b>	355	389	420	<b>249</b>	302	330	357
	40x10	<b>653</b>	730	800	864	<b>480</b>	536	587	635	<b>416</b>	465	509	550	<b>345</b>	410	449	485	<b>249</b>	312	374	412
	50x10	<b>730</b>	817	895	900	<b>536</b>	600	657	710	<b>444</b>	520	569	615	<b>345</b>	432	502	542	<b>249</b>	312	374	437
	60x10	<b>800</b>	895	900	900	<b>587</b>	657	720	777	<b>444</b>	555	624	674	<b>345</b>	432	518	594	<b>249</b>	312	374	437
	80x10	<b>900</b>	900	900	900	<b>591</b>	739	831	898	<b>444</b>	555	666	777	<b>345</b>	432	518	605	<b>249</b>	312	374	437
	100x10	<b>900</b>	900	900	900	<b>591</b>	739	887	900	<b>444</b>	555	666	777	<b>345</b>	432	518	605	<b>249</b>	312	374	437
	120x10	<b>900</b>	900	900	900	<b>591</b>	739	887	900	<b>444</b>	555	666	777	<b>345</b>	432	518	605	<b>249</b>	312	374	437

### Ω TOP 2 / 10 >> 2 BARRAS POR FASE

lcc pk (kA)		74				105				165				187			
lcc rms (kA)		35				50				75				85			
Intereje entre las fases (mm)		75	100	125	150	75	100	125	150	75	100	125	150	75	100	125	150
SECCIÓN BARRA H x S	30x10	<b>571</b>	660	738	808	<b>400</b>	462	516	566	<b>254</b>	294	328	360	<b>224</b>	259	290	317
	40x10	<b>660</b>	762	852	900	<b>462</b>	533	596	653	<b>294</b>	339	379	416	<b>254</b>	299	335	367
	50x10	<b>738</b>	852	900	900	<b>516</b>	596	667	730	<b>326</b>	379	424	465	<b>254</b>	335	374	410
	60x10	<b>808</b>	900	900	900	<b>566</b>	653	730	800	<b>326</b>	416	465	509	<b>254</b>	338	410	449
	80x10	<b>900</b>	900	900	900	<b>653</b>	754	844	900	<b>326</b>	435	537	588	<b>254</b>	338	423	508
	100x10	<b>900</b>	900	900	900	<b>730</b>	844	900	900	<b>326</b>	435	544	652	<b>254</b>	338	423	508
	120x10	<b>900</b>	900	900	900	<b>900</b>	900	900	900	<b>326</b>	435	544	652	<b>254</b>	338	423	508

### Ω TOP 1 / 10 >> 1 BARRAS POR FASE

lcc rms (Ka)		52				74				105				143			
lcc rms (Ka)		25				35				50				65			
Intereje entre las fases (mm)		50	75	100	125	50	75	100	125	50	75	100	125	50	75	100	125
SECCIÓN BARRA H x S	30x10	<b>462</b>	566	653	730	<b>330</b>	404	466	522	<b>231</b>	283	326	365	<b>169</b>	207	240	268
	40x10	<b>533</b>	653	754	844	<b>381</b>	466	539	602	<b>266</b>	326	377	422	<b>195</b>	240	277	309
	50x10	<b>596</b>	730	844	900	<b>426</b>	522	602	674	<b>298</b>	365	422	471	<b>219</b>	268	309	346
	60x10	<b>653</b>	800	900	900	<b>466</b>	571	660	738	<b>326</b>	400	462	516	<b>240</b>	293	339	379
	80x10	<b>754</b>	900	900	900	<b>539</b>	660	762	852	<b>377</b>	462	533	596	<b>258</b>	339	391	438
	100x10	<b>844</b>	900	900	900	<b>602</b>	738	852	900	<b>422</b>	516	596	667	<b>258</b>	379	438	489
	120x10	<b>900</b>	900	900	900	<b>660</b>	808	900	900	<b>462</b>	566	653	730	<b>258</b>	387	480	536

### Distancia entre los soportes de acuerdo con la lcc (corriente de corto circuito)

lcc pk = Valor de pico de la corriente de corto circuito expresado en kA

lcc rms = Valor eficaz de la corriente de corto circuito, duración igual a 1 segundo, expresado en kA

#### Ω TOP 4 / 5 >> 4 BARRAS POR FASE

lcc pk (kA)		53				74				105				143				165			
lcc rms (kA)		25				35				50				65				75			
Intereje entre las fases (mm)		75	100	125	150	75	100	125	150	75	100	125	150	75	100	125	150	75	100	125	150
SECCIÓN BARRA H x S	30x5	<b>550</b>	640	720	780	<b>400</b>	460	510	560	<b>270</b>	310	340	380	<b>210</b>	240	270	290	<b>180</b>	210	230	250
	40x5	<b>640</b>	740	830	900	<b>460</b>	530	590	650	<b>310</b>	360	400	440	<b>240</b>	270	310	340	<b>200</b>	240	270	290
	50x5	<b>715</b>	830	900	900	<b>510</b>	590	660	720	<b>340</b>	400	440	490	<b>265</b>	310	340	370	<b>200</b>	265	300	320
	63x5	<b>800</b>	900	900	900	<b>570</b>	660	740	810	<b>390</b>	450	500	550	<b>265</b>	340	380	420	<b>200</b>	265	330	360
	80x5	<b>900</b>	900	900	900	<b>650</b>	750	840	900	<b>440</b>	500	560	620	<b>265</b>	355	430	470	<b>200</b>	265	330	400
	100x5	<b>900</b>	900	900	900	<b>720</b>	840	900	900	<b>450</b>	560	630	690	<b>265</b>	355	430	530	<b>200</b>	265	330	400
	125x5	<b>900</b>	900	900	900	<b>810</b>	900	900	900	<b>450</b>	600	700	770	<b>265</b>	355	430	530	<b>200</b>	265	330	400

#### Ω TOP 4 / 5 >> 3 BARRAS POR FASE

lcc pk (kA)		53				74				105				143				165			
lcc rms (kA)		25				35				50				65				75			
Intereje entre las fases (mm)		75	100	125	150	75	100	125	150	75	100	125	150	75	100	125	150	75	100	125	150
SECCIÓN BARRA H x S	30x5	<b>480</b>	550	620	680	<b>340</b>	400	440	490	<b>230</b>	270	300	330	<b>180</b>	210	230	250	<b>150</b>	180	200	220
	40x5	<b>550</b>	640	720	780	<b>400</b>	460	510	560	<b>270</b>	310	340	380	<b>210</b>	240	270	290	<b>175</b>	210	230	250
	50x5	<b>620</b>	720	800	880	<b>440</b>	510	570	630	<b>300</b>	340	390	420	<b>230</b>	270	300	320	<b>175</b>	230	260	280
	63x5	<b>700</b>	800	900	900	<b>500</b>	570	640	700	<b>330</b>	390	430	470	<b>230</b>	300	330	360	<b>175</b>	230	290	320
	80x5	<b>780</b>	900	900	900	<b>560</b>	650	720	790	<b>380</b>	440	490	530	<b>230</b>	310	370	410	<b>175</b>	230	290	345
	100x5	<b>880</b>	900	900	900	<b>630</b>	720	810	890	<b>390</b>	490	540	600	<b>230</b>	310	385	460	<b>175</b>	230	290	345
	125x5	<b>900</b>	900	900	900	<b>700</b>	810	900	900	<b>390</b>	520	610	670	<b>230</b>	310	385	465	<b>175</b>	230	290	345

• los valores en negrita corresponden a la distancia MÍNIMA posible de intereje entre las fases  
\*valor inferior a 100 mm

### Ω TOP 2 / 5 >> 2 BARRAS POR FASE

Icc pk (kA)		53				74				105				143			
Icc rms (kA)		25				35				50				65			
Intereje entre las fases (mm)		50	75	100	125	50	75	100	125	50	75	100	125	50	75	100	125
SECCIÓN BARRA H x S	30x5	<b>320</b>	390	450	510	<b>230</b>	280	320	360	<b>150</b>	190	220	240	<b>120</b>	150	170	190
	40x5	<b>370</b>	450	520	580	<b>260</b>	320	370	420	<b>180</b>	220	250	280	<b>140</b>	170	190	220
	50x5	<b>410</b>	510	580	650	<b>300</b>	360	420	470	<b>200</b>	240	280	310	<b>150</b>	190	220	240
	63x5	<b>460</b>	570	660	730	<b>330</b>	410	470	520	<b>220</b>	270	320	350	<b>170</b>	210	240	270
	80x5	<b>520</b>	640	740	830	<b>370</b>	460	530	590	<b>250</b>	310	360	400	<b>165</b>	240	270	310
	100x5	<b>580</b>	720	830	900	<b>420</b>	510	590	660	<b>280</b>	340	400	440	<b>165</b>	250	310	340
	125x5	<b>650</b>	800	900	900	<b>470</b>	570	660	740	<b>285</b>	390	440	500	<b>165</b>	250	335	380

### Ω TOP 2 / 5 >> 1 BARRAS POR FASE

Icc pk (kA)		53				74				105				143			
Icc rms (kA)		25				35				50				65			
Intereje entre las fases (mm)		50	75	100	125	50	75	100	125	50	75	100	125	50	75	100	125
SECCIÓN BARRA H x S	30x5	<b>225</b>	280	320	360	<b>160</b>	200	230	260	<b>110</b>	135	155	175	-*	100	120	130
	40x5	<b>265</b>	320	370	415	<b>190</b>	230	265	300	<b>125</b>	155	180	200	-*	120	135	155
	50x5	<b>295</b>	360	415	465	<b>210</b>	260	300	335	<b>140</b>	175	200	225	<b>110</b>	130	155	170
	63x5	<b>330</b>	405	470	525	<b>235</b>	290	335	375	<b>160</b>	195	225	250	<b>120</b>	150	170	195
	80x5	<b>370</b>	455	530	585	<b>265</b>	325	375	420	<b>180</b>	220	255	285	<b>135</b>	170	195	220
	100x5	<b>415</b>	510	585	655	<b>300</b>	365	420	470	<b>200</b>	245	285	315	<b>155</b>	190	220	245
	125x5	<b>465</b>	570	655	735	<b>335</b>	405	470	525	<b>225</b>	275	315	355	<b>155</b>	210	245	275

• los valores en negrita corresponden a la distancia MÍNIMA posible de intereje entre las fases  
 \* valor inferior a 100 mm

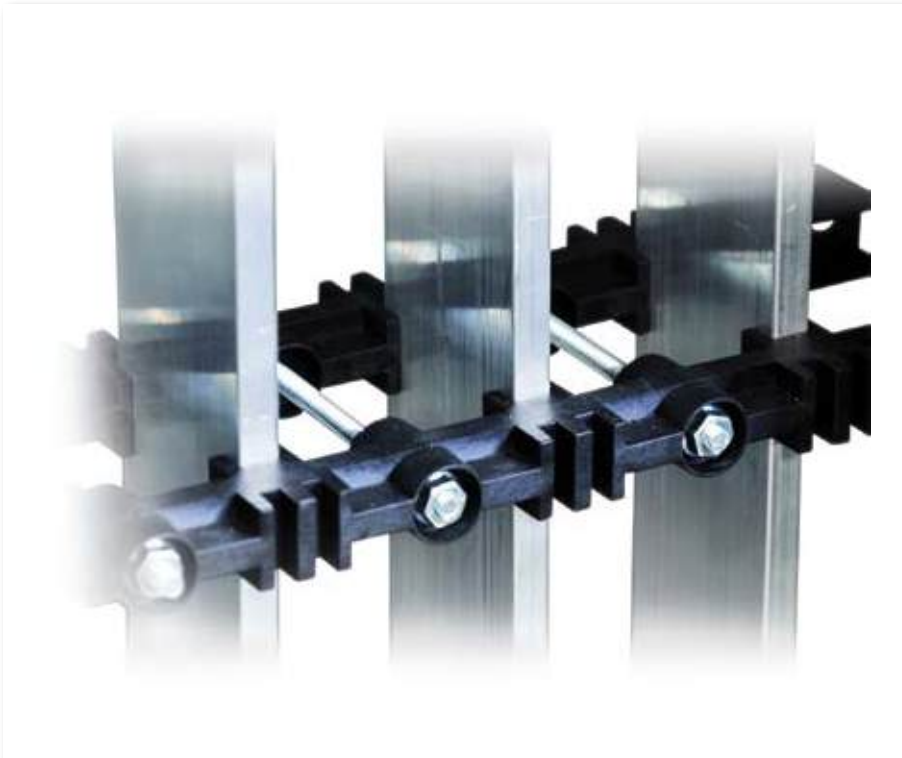

### CARACTERÍSTICAS TÉCNICAS

- Elevada versatilidad
- Intereje entre las fases 70 mm
- Elevada resistencia al corto circuito
- Única referencia para el empleo con barras de 5 y 10 mm de espesor
- Sujeción directa sobre cuadros de 400 mm. de profundidad
- En dotación abrazaderas regulables de sujeción

### Compuesto:

- En poliamida de 6/6 reforzado con 30% Fibra de Vidrio
- Autoextinguible según UL 94-V0
- Color negro
- Libre de Halógenos

### Certificados:

- En conformidad con la norma IEC 61439-2
- Verificado en laboratorio ACAE IA01
- Certificado ACAE-LOVAG No. IT 10.004

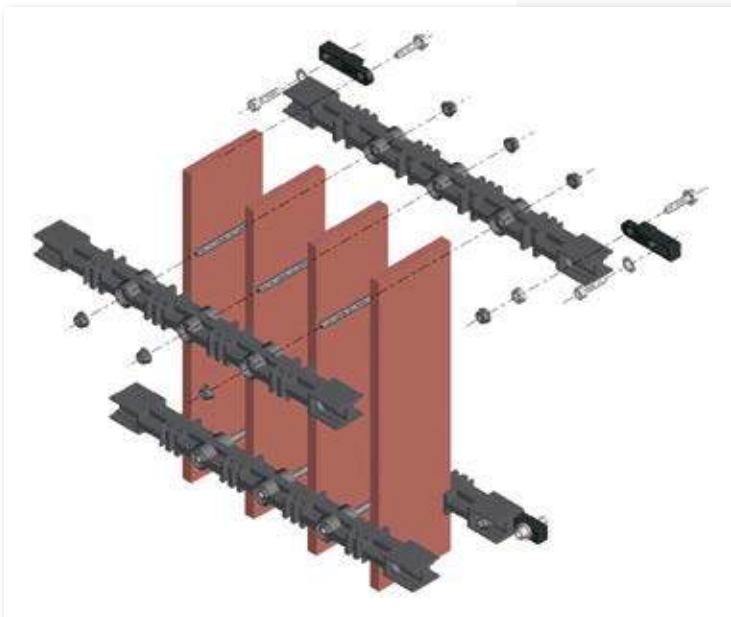

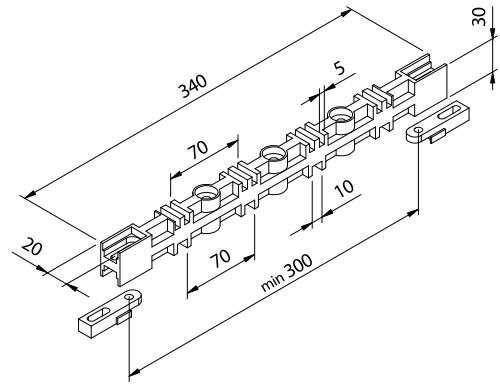

Código	Referencia		Tipo	n° tirantes	n° barras	s (mm)	H min ÷ max (mm)
TOP2000	TOPJ 5-10	2	T + N	2 / 5	3	1-2	30 ÷ 80
				1 / 10		1	30 ÷ 80

### Distancia entre los soportes de acuerdo con la lcc (corriente de corto circuito)

**lcc pk** = valor de pico de la corriente de corto circuito expresado en kA

**lcc rms** = valor eficaz de la corriente de corto circuito, duración igual a 1 segundo, expresado en kA

### Ω TOP JUNIOR 1 / 10 >> 1 BARRAS POR FASE

lcc pk (kA)	53	74	110	132	
lcc rms (kA)	25	35	50	60	
Intereje entre las fases (mm)	70				
SECCIÓN BARRA H x s	30x10	540	385	260	200
	40x10	620	445	285	200
	50x10	695	495	285	200
	60x10	760	545	285	200
	80x10	870	630	285	200

### Ω TOP JUNIOR 2 / 5 >> 1 BARRAS POR FASE

lcc pk (kA)	53	74	110	132	
lcc rms (kA)	25	35	50	60	
Intereje entre las fases (mm)	70				
SECCIÓN BARRA H x s	30x5	270	190	130	105
	40x5	310	220	150	125
	50x5	350	250	165	129
	60x5	380	275	180	129
	80x5	390	310	210	129

### Ω TOP JUNIOR 2 / 5 >> 2 BARRAS POR FASE

lcc pk (kA)	53	74	110	132	
lcc rms (kA)	25	35	50	60	
Intereje entre las fases (mm)	70				
SECCIÓN BARRA H x s	30x5	380	270	180	150
	40x5	440	310	210	165
	50x5	490	350	235	165
	60x5	540	385	240	165
	80x5	620	445	240	165

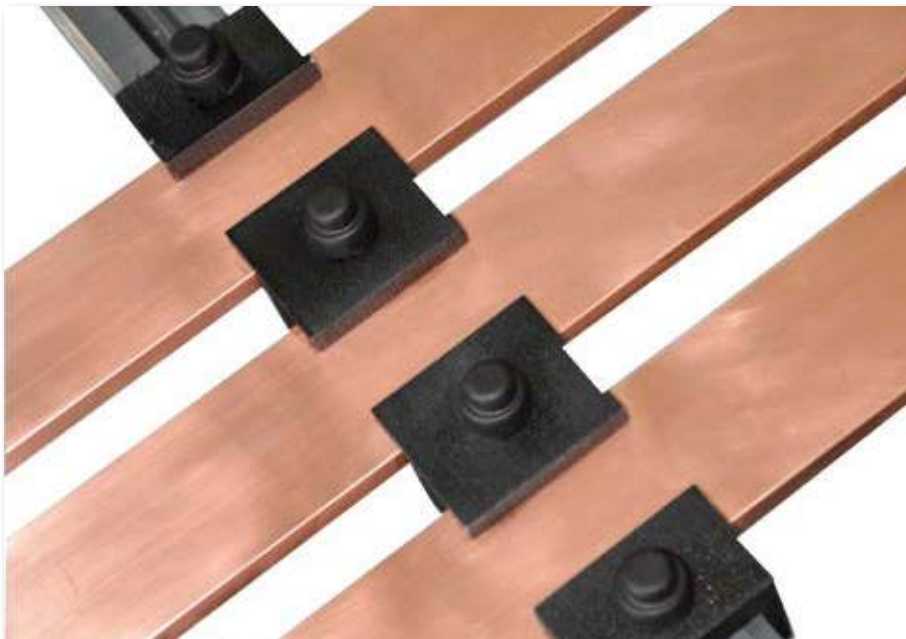

El portabarras Ω FLAT es una solución **UNIVERSAL, RÁPIDA y COMPETITIVA** para todas las implementaciones en plano, tanto de barras de cobre como de aluminio.

Se compone esencialmente de dos elementos:

- 1) perfil de soporte y sujeción realizado en PVC extruido
- 2) set de bloques y tornillería para la fijación de las barras

El portabarras Ω FLAT es también utilizable como sistema de anclaje para barras aisladas flexibles y trenzas aisladas

### CARACTERÍSTICAS TÉCNICAS

#### Universal

Distancia regulable entre las fases

Barras espesor 5 - 10 mm

Elevada resistencia al corto circuito

Distancia al aire entre dos fases:

20 mm con bloque forma "T"

40 mm con bloque forma "L", incrementable mediante el espaciado de los bloques

#### Bloques de aislamiento:

Realizado en PA 6/6 reforzado 30% Fibra de Vidrio

Autoextinguidor UL 94-V0

Color negro

Libre de Halógenos

#### Perfil de soporte:

Realizado en PVC extruido

Autoextinguible según UL 94-V0

Color negro

#### Certificados:

En conformidad con la norma IEC 61439-2

Verificado en laboratorio ACAE IA01

Certificado ACAE-LOVAG No. IT 10.003

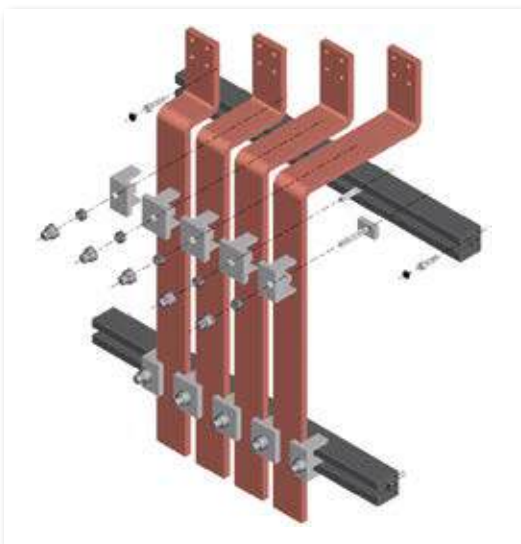

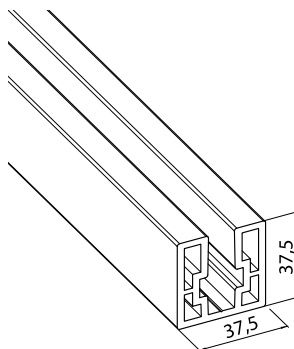



### PERFIL DE SOPORTE

Código	Referencia		Peso (Kg)
<b>FLT1000</b>	FLT PR 2000	2	1,90

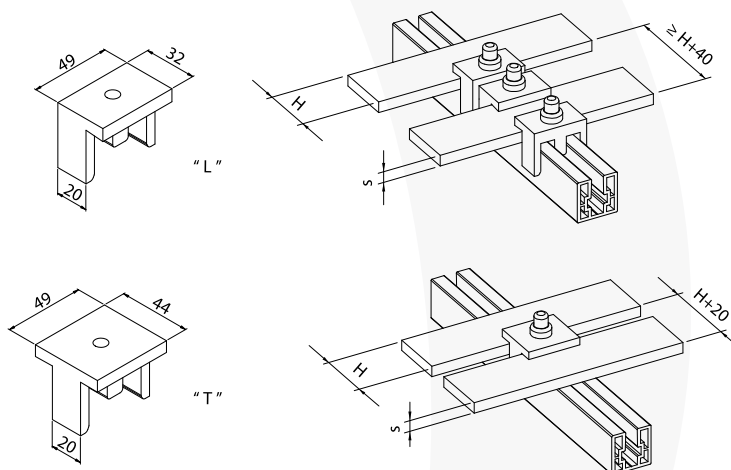
- Código único para todas las configuraciones
- Realizado en PVC extruido
- Longitud 2 metros
- Temperatura de funcionamiento hasta 85 °C
- Fijación al cuadro con tornillos cabeza Allen M6x25 (agujerear la línea guía de fondo del perfil)



### BLOQUES AISLANTES Y TORNILLERÍA

Código	Referencia		Fasi	n° bloques forma "L"	n° bloques forma "T"	s mín.-máx (mm)	H mín.-máx (mm)	Intereje entre las fases (mm)
<b>FLT1015</b>	FLT LT-T	1	T	2	2	5-10	30-100	H + 20
<b>FLT1020</b>	FLT LT-TN	1	T+N	2	3			≥ H + 40
<b>FLT1025</b>	FLT LL-T	1	T	6	-			
<b>FLT1030</b>	FLT LL-TN	1	T+N	8	-			

El set se compone de los bloques aislantes, tornillos de cabeza de martillo M8x45, tuercas hexagonales M8 y tapones aislantes. Completar con tornillos de cabeza hexagonal M6x25 a fin de fijar el perfil FLT1000 y tapones para éstos a fin de aislarlos.

#### Ejemplo:

realización de un portabarras en configuración Trifásico + Neutro (Fases=T+N) con distancia **MÍNIMA** entre las fases (=H+20 mm)

**Seleccionar:** Perfil de soporte **FLT1000**  
 Bloque aislante y tornillería **FLT1020**

### Distancia entre los soportes de acuerdo con la Icc (corriente de corto circuito)

**Icc pk** = valor de pico de la corriente de corto circuito expresado en kA

**Icc rms** = valor eficaz de la corriente de corto circuito, duración igual a 1 segundo, expresado en kA

### CONFIGURACIONES UTILIZANDO FLT1015 - FLT1020

Icc pk (kA)		53						74						84					
Icc rms (kA)		25						35						40					
Intereje entre las fases (mm)		50	60	70	80	100	120	50	60	70	80	100	120	50	60	70	80	100	120
ANCHO BARRA H (mm)	30	<b>240</b>	-	-	-	-	-	<b>120</b>	-	-	-	-	-	<b>95</b>	-	-	-	-	-
	40	-	<b>290</b>	-	-	-	-	-	<b>150</b>	-	-	-	-	-	<b>115</b>	-	-	-	-
	50	-	-	<b>335</b>	-	-	-	-	-	<b>170</b>	-	-	-	-	-	<b>135</b>	-	-	-
	60	-	-	-	<b>385</b>	-	-	-	-	-	<b>195</b>	-	-	-	-	-	<b>150</b>	-	-
	80	-	-	-	-	<b>480</b>	-	-	-	-	-	<b>245</b>	-	-	-	-	-	<b>190</b>	-
	100	-	-	-	-	-	<b>575</b>	-	-	-	-	-	<b>295</b>	-	-	-	-	-	<b>230</b>

### CONFIGURACIONES UTILIZANDO FLT1025 - FLT10230

Icc pk (kA)		53								74								84							
Icc rms (kA)		25								35								40							
Intereje entre las fases (mm)		70	80	90	100	120	140	160	70	80	90	100	120	140	160	70	80	90	100	120	140	160			
ANCHO BARRA H (mm)	30	<b>335</b>	385	430	480	575	675	770	<b>170</b>	195	220	245	295	345	390	<b>135</b>	150	170	190	230	265	305			
	40	-	<b>385</b>	430	480	575	675	770	-	<b>195</b>	220	245	295	345	390	-	<b>150</b>	170	190	230	265	305			
	50	-	-	<b>430</b>	480	575	675	770	-	-	<b>220</b>	245	295	345	390	-	-	<b>170</b>	190	230	265	305			
	60	-	-	-	<b>480</b>	575	675	770	-	-	-	<b>245</b>	295	345	390	-	-	-	<b>190</b>	230	265	305			
	80	-	-	-	-	<b>575</b>	675	770	-	-	-	-	<b>295</b>	345	390	-	-	-	-	<b>230</b>	265	305			
	100	-	-	-	-	-	<b>675</b>	770	-	-	-	-	-	<b>345</b>	390	-	-	-	-	-	<b>265</b>	305			

#### NOTA:

- = Configuración no posible

Los valores en negrita corresponden a la distancia MÍNIMA posible de intereje entre las fases

Para valores distintos de los indicados, contactar con nuestra oficina técnica



El aislador de "barrica" se emplea como soporte aislante de conductores activos, el cual garantiza una óptima capacidad de aislamiento eléctrico; se puede emplear como soporte de equipos eléctricos ofreciendo elevados valores de resistencia mecánica, y también como elemento espaciador y/o de rigidez de un sistema formado por barras conductoras (en cobre y/o aluminio).

Las diferentes alturas y anchuras, así como las dimensiones de los insertos roscados, permiten seleccionar la referencia más apropiada para la específica instalación.

"La gama **TEKNOMEGA** ofrece dos tipologías de producto, ambas con elevadas características de aislamiento eléctrico y resistencia mecánica pero obtenidas por el empleo de procesos de producción y diferentes materiales:"

### **Ω COMPRHEX: AISLADORES y COLUMNAS de color ROJO**

compuesto de poliéster cargado en fibra de vidrio, proceso de moldeo por compresión.

### **Ω ISO: AISLADORES y COLUMNAS de color NEGRO**

compuesto de poliamida cargado en fibra de vidrio, proceso de moldeo por inyección.

**AMBAS** gamas de los **AISLADORES TEKNOMEGA** son sometidos a severos **TEST** de verificación de resistencia mecánica y eléctrica.

Los valores obtenidos durante las pruebas aparecen en las respectivas tablas técnicas.

**Test y pruebas efectuadas de conformidad con la norma EN 60664-1 y EN 61439-1.**

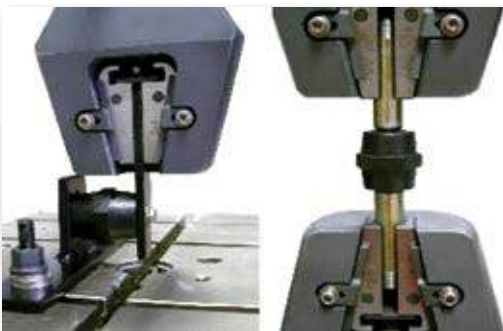

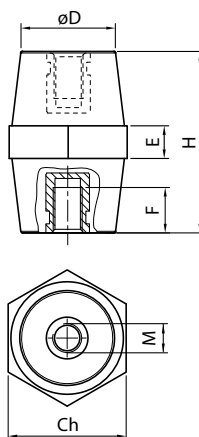

### CARACTERÍSTICAS TÉCNICAS

#### Aislamiento:

Resina Poliéster reforzada con 20% fibra de vidrio  
 Autoextinción: V0-UL94  
 Color: Rojo RAL 3031

#### Insertos roscados:

Acero galvanizado



#### Producto terminado:

Tensión nominal: 1000 V AC/1500 V DC  
 Temperaturas de trabajo: - 40 + 130° C

**R.T.** = resistencia a la tracción

**R.C.** = resistencia a la compresión

**R.F.** = resistencia a la flexión

Código	Referencia		Peso (Kg)	H (mm)	Ch (mm)	D (mm)	E (mm)	M	F (mm)	 (Nm)	R.T. (daN)	R.C. (daN)	R.F. (daN)				
CPH2000	CPH 16M4	50	0,007	16	15	12	4	M4	5	3	150	1500	100				
CPH2005	CPH 20M4	25	0,014	20	19	16	5	M4	6	3	200	2000	150				
CPH2007	CPH 20M5	25	0,014					M5	6	6	200	2000	150				
CPH2010	CPH 20M6	25	0,012					M6	6	8	240	2000	240				
CPH2015	CPH 25M5	20	0,019	25	22	18	6	M5	9	6	240	2900	220				
CPH2020	CPH 25M6	20	0,022					M6	9	10	340	2900	220				
CPH2025	CPH 30M6	10	0,064	30	30	25	7	M6	9	10	580	5900	460				
CPH2030	CPH 30M8	10	0,062					M8	9	25	580	5900	390				
CPH2035	CPH 35M6	10	0,083	35	32	28	10	M6	9	10	710	9000	400				
CPH2040	CPH 35M8	10	0,081					M8	10	25	710	9000	510				
CPH2045	CPH 35M10	10	0,077		41	35	10	M10	10	50	710	9000	480				
CPH2046	CPH 35M8W	10	0,109					M8	10	25	790	13000	670				
CPH2048	CPH 35M10W	10	0,108					M10	10	50	790	13000	670				
CPH2050	CPH 40M6	10	0,126	40	41	34	12	M6	10	10	900	12000	500				
CPH2055	CPH 40M8	10	0,127					M8	10	25	900	12000	500				
CPH2060	CPH 40M10	10	0,122					M10	10	50	800	12000	500				
CPH2065	CPH 45M6	10	0,173	45	46	39	13	M6	15	10	900	14000	540				
CPH2070	CPH 45M8	10	0,166					M8	15	25	900	14000	650				
CPH2075	CPH 45M10	10	0,165					M10	15	50	1100	14000	650				
CPH2080	CPH 50M6	10	0,178	50	46	37	10	M6	15	10	1100	12000	480				
CPH2085	CPH 50M8	10	0,172					M8	15	25	1100	12000	550				
CPH2090	CPH 50 M10	10	0,168		M10	20	50	1100	12000	550							
CPH2093	CPH 50M12W	10	0,240	50	50	45	15	M12	15	85	1250	16000	720				
CPH2095	CPH 60M8	4	0,330	60	60	49	15	M8	15	25	1400	18000	750				
CPH2100	CPH 60M10	4	0,330					M10	15	50	1400	18000	750				
CPH2101	CPH 70M10	4	0,409	70	60	52	14	M10	20	50	1500	17000	800				
CPH2103	CPH 70M12	4	0,400					M12	20	85	1800	17000	800				
CPH2105	CPH 75M12	10	0,299	75	50	38	16	M12	15	85	1400	12000	650				
CPH2112	CPH 80M12	3	0,485	80	65	52	16	M12	20	85	1800	> 20000	1000				
CPH2115	CPH 100M12	2	0,535					100	65	52	18	M12	25	85	2000	> 20000	900
CPH2117	CPH 100M16	2	0,520									M16	25	200	2000	> 20000	900

Pernos roscados para aisladores ver pág. 85

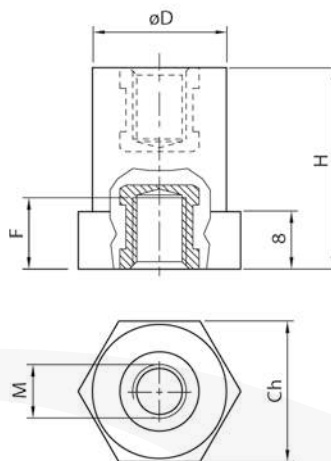

## CARACTERÍSTICAS TÉCNICAS

### Aislamiento:

Poliestere termoindurente  
rinforzato 30% fibra vetro

Colore: rosso RAL 3031

### Insertos roscados:

Acero galvanizado

### Producto terminado:



Tensión nominal: 1000 V AC/1500 V DC

Temperaturas de trabajo: - 40 ÷ 130° C

**R.T.** = resistencia a la tracción

**R.C.** = resistencia a la compresión

**R.F.** = resistencia a la flexión

Código	Referencia		Peso (Kg)	Ch (mm)	D (mm)	H (mm)	M	F (mm)	 (Nm)	R.T. (daN)	R.C. (daN)	R.F. (daN)
CPH2510	CLH 16M5-20	25	0,016	21	20	16	M5	4	6	200	2000	120
CPH2515	CLH 16M6-20	25	0,016				M6	4	6	200	2000	120
CPH2520	CLH 20M5-20	25	0,019			20	M5	6	6	280	2200	170
CPH2525	CLH 20M6-20	25	0,018				M6	6	8	280	2200	170
CPH2530	CLH 25M5-20	20	0,022			25	M5	6	6	300	2200	200
CPH2535	CLH 25M6-20	20	0,022				M6	6	8	300	2200	200
CPH2540	CLH 25M8-20	20	0,021			30	M8	6	25	300	2200	200
CPH2545	CLH 30M6-20	20	0,026				M6	8	10	340	2500	220
CPH2550	CLH 30M8-20	20	0,025			35	M8	8	25	340	2500	220
CPH2555	CLH 35M6-20	20	0,031				M6	8	10	340	2500	150
CPH2560	CLH 35M8-20	20	0,030			40	M8	8	25	340	2500	150
CPH2565	CLH 40M6-20	10	0,034				M6	10	10	370	2300	130
CPH2570	CLH 40M8-20	10	0,033			45	M8	10	25	370	2300	130
CPH2575	CLH 45M6-20	10	0,037				M6	10	10	370	2300	120
CPH2580	CLH 45M8-20	10	0,036			50	M8	10	25	370	2300	120
CPH2585	CLH 50M6-20	10	0,040				M6	10	10	370	2300	100
CPH2590	CLH 50M8-20	10	0,039	30	30	30	M8	10	25	370	2300	100
CPH2610	CLH 30M8-30	10	0,050				M8	9	25	600	4800	450
CPH2615	CLH 35M8-30	10	0,058			35	M8	9	25	600	5000	400
CPH2620	CLH 40M8-30	10	0,069				M8	9	25	650	5200	350
CPH2625	CLH 45M8-30	10	0,101			45	M8	16	25	700	5500	280
CPH2630	CLH 50M6-30	10	0,110				M6	16	10	700	5500	200
CPH2635	CLH 50M8-30	10	0,108			50	M8	16	25	800	5500	220
CPH2640	CLH 55M6-30	10	0,117				M6	16	10	800	5000	180
CPH2645	CLH 55M8-30	10	0,115			55	M8	16	25	800	5000	200
CPH2650	CLH 65M6-30	10	0,131				M6	16	10	800	4700	170
CPH2655	CLH 65M8-30	10	0,120			65	M8	16	25	700	4700	170
CPH2660	CLH 70M6-30	10	0,138				M6	16	10	700	4500	150
CPH2665	CLH 70M8-30	10	0,136			70	M8	16	25	700	4500	150

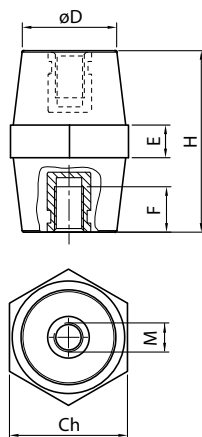

file nº 300607

### CARACTERÍSTICAS TÉCNICAS

#### Aislamiento:

Poliamida 66 reforzado con 30% fibra de vidrio

Libre de halógenos

Autoextinción: VO-UL94

Test hilo incandescente: 960° C

Color: Negro

#### Insertos roscados:

Acero galvanizado

#### Producto terminado:



Tensión nominal: 1000 V AC/1500 V DC

Temperaturas de trabajo: - 40 + 130° C

**R.T.** = resistencia a la tracción

**R.C.** = resistencia a la compresión

**R.F.** = resistencia a la flexión

Código	Referencia		Peso (Kg)	H (mm)	Ch (mm)	Tipo	D (mm)	E (mm)	M	F (mm)	 (Nm)	R.T. (daN)	R.C. (daN)	R.F. (daN)
ISO2000	ISO 15M4 UL	50	0,005	15	14	○	12	3	M4	5	3	150	1500	100
ISO2005	ISO 20M4 UL	50	0,011	20	17	○	15	4	M4	5	3	200	2000	100
ISO2007	ISO 20M5 UL	50	0,011						M5	5	6	200	2000	150
ISO2010	ISO 20M6 UL	50	0,011						M6	5	8	250	2000	200
ISO2015	ISO 25M5 UL	50	0,013	25	20	○	15	5	M5	8	6	400	2500	200
ISO2020	ISO 25M6 UL	50	0,012						M6	8	10	400	2500	200
ISO2025	ISO 30M6 UL	50	0,038	30	30	○	26	6	M6	9	10	800	7500	500
ISO2030	ISO 30M8 UL	50	0,035						M8	9	25	800	7500	500
ISO2035	ISO 35M6 UL	50	0,049	35	32	○	28	7	M6	11	10	900	6500	570
ISO2040	ISO 35M8 UL	50	0,050						M8	11	25	900	6500	570
ISO2045	ISO 35M10 UL	50	0,058						M10	11	50	900	6500	570
ISO2046	ISO 35M8W UL	25	0,109	40	40	○	35	10	M8	11	25	1100	11000	650
ISO2048	ISO 35M10W UL	25	0,108						M10	11	50	1100	11000	650
ISO2050	ISO 40M6 UL	25	0,056	40	32	○	28	8	M6	11	10	1300	7500	500
ISO2055	ISO 40M8 UL	25	0,065						M8	11	25	1300	7500	500
ISO2060	ISO 40M10 UL	25	0,063						M10	11	50	1300	7500	500
ISO2061	ISO 40M8W UL	25	0,108	46	46	○	40	12	M8	11	25	1500	12000	600
ISO2063	ISO 40M10W UL	25	0,108						M10	11	50	1500	12000	600
ISO2065	ISO 45M6 UL	25	0,108	45	41	○	33	10	M6	15	10	1600	9000	650
ISO2070	ISO 45M8 UL	25	0,097						M8	15	25	1600	9000	650
ISO2075	ISO 45M10 UL	25	0,097						M10	15	50	1800	9000	700
ISO2076	ISO 45M8W UL	25	0,132	50	50	○	41	10,5	M8	15	25	2000	14000	800
ISO2078	ISO 45M10W UL	25	0,132						M10	15	50	2000	14000	800
ISO2080	ISO 50M6 UL	25	0,094	50	36	○	29	11	M6	15	10	1500	10000	400
ISO2085	ISO 50M8 UL	25	0,096						M8	15	25	1600	10000	450
ISO2090	ISO 50M10 UL	25	0,093						M10	15	50	1800	10000	650
ISO2091	ISO 50M10W UL	25	0,145	50	50	○	40	12	M10	15	50	2000	13000	750
ISO2093	ISO 50M12W UL	25	0,145						M12	15	85	2000	13000	850
ISO2094	ISO 55M10 UL	10	0,185	55	55	○	45	12	M10	15	50	2200	15000	1000
ISO2095	ISO 60M8 UL	10	0,194	60	54	○	42	12	M8	15	25	2200	15000	900
ISO2100	ISO 60M10 UL	10	0,190						M10	15	50	2200	15000	900
ISO2101	ISO 70M10 UL	10	0,335	70	65	○	50	13	M10	25	50	2200	18000	900
ISO2103	ISO 70M12 UL	10	0,331						M12	25	85	2500	18000	1200
ISO2105	ISO 75M12 UL	10	0,203	75	50	○	35	11,5	M12	25	85	2000	12000	750
ISO2110	ISO 75M16 UL	10	0,246						M16	25	200	2000	12000	750
ISO2112	ISO 80M12 UL	10	0,370	80	65	○	50	14	M12	25	85	2500	18000	1200
ISO2115	ISO 100M12 UL	10	0,458	100	65	○	50	21	M12	25	85	3000	20000	1000
ISO2117	ISO 100M16 UL	10	0,430						M16	25	200	3000	20000	1000

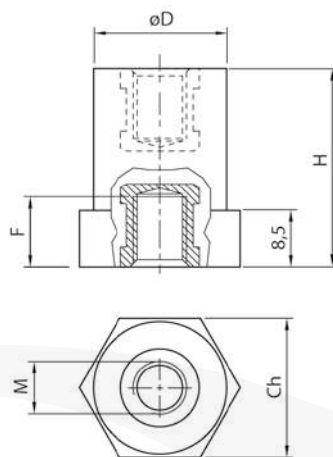

file n° 300607

## CARACTERÍSTICAS TÉCNICAS

### Aislamiento:

Poliamida 66 reforzado con 30% fibra de vidrio  
Libre de halógenos

Autoextinción: VO-UL94

Test hilo incandescente: 960° C

Color: Negro

### Insertos roscados:

Acero galvanizado

### Producto terminado:

Tensión nominal: 1000 V AC/1500 V DC

Temperaturas de trabajo: - 40 + 130° C

# AISLADORES

**R.T.** = resistencia a la tracción

**R.C.** = resistencia a la compresión

**R.F.** = resistencia a la flexión

Código	Referencia		Peso (Kg)	Ch (mm)	D (mm)	H (mm)	M	F (mm)		R.T. (daN)	R.C. (daN)	R.F. (daN)
ISO2120	CLN 16M4-20	50	0,014	21	20	16	M4	5	3	200	4200	100
ISO2125	CLN 16M5-20	50	0,014				M5	5	6	300	4200	150
ISO2130	CLN 16M6-20	50	0,014				M6	5	6	350	4200	150
ISO2135	CLN 20M5-20	50	0,015			20	M5	5	6	400	4500	200
ISO2140	CLN 20M6-20	50	0,015				M6	5	8	450	4500	280
ISO2145	CLN 25M4-20	50	0,016				25	M4	5	3	300	4700
ISO2150	CLN 25M5-20	50	0,017			M5		5	6	400	4700	200
ISO2155	CLN 25M6-20	50	0,018			M6		5	8	550	4700	350
ISO2160	CLN 25M8-20	50	0,018			30	M8	5	25	550	4700	350
ISO2165	CLN 30M5-20	50	0,027				M5	9	6	700	5000	370
ISO2170	CLN 30M6-20	50	0,026				M6	9	10	700	5000	370
ISO2175	CLN 30M8-20	50	0,024			35	M8	9	25	700	5000	370
ISO2180	CLN 35M5-20	50	0,030				M5	9	6	700	5000	350
ISO2185	CLN 35M6-20	50	0,029				M6	9	10	800	5000	350
ISO2190	CLN 35M8-20	50	0,026			40	M8	9	25	800	5000	350
ISO2195	CLN 40M5-20	50	0,030				M5	9	6	800	5000	300
ISO2200	CLN 40M6-20	50	0,030				M6	9	10	800	5000	300
ISO2205	CLN 40M8-20	50	0,028			45	M8	9	25	800	5000	300
ISO2210	CLN 45M5-20	25	0,033				M5	9	6	800	4700	260
ISO2215	CLN 45M6-20	25	0,031				M6	9	10	800	4700	260
ISO2220	CLN 45M8-20	25	0,030	50	M8	9	25	800	4700	260		
ISO2225	CLN 50M5-20	25	0,032		M5	9	6	800	4500	220		
ISO2230	CLN 50M6-20	25	0,034		M6	9	10	800	4500	220		
ISO2235	CLN 50M8-20	25	0,033	30	30	30	M6	11	10	1000	7000	500
ISO2240	CLN 30M6-30	50	0,039				M8	11	25	1200	8000	550
ISO2245	CLN 30M8-30	50	0,037			35	M6	11	10	1100	7500	500
ISO2250	CLN 35M6-30	50	0,041	M8	11		25	1400	8500	550		
ISO2255	CLN 35M8-30	50	0,039	40	M6	11	10	1100	7500	450		
ISO2256	CLN 40M6-30	25	0,061		M8	11	25	1400	8500	480		
ISO2257	CLN 40M8-30	25	0,061	45	M6	15	10	1200	9000	420		
ISO2260	CLN 45M6-30	25	0,082		M8	15	25	1600	9000	420		
ISO2265	CLN 45M8-30	25	0,078	50	M6	15	10	1200	8000	380		
ISO2266	CLN 50M6-30	25	0,087		M8	15	25	1600	8000	380		
ISO2267	CLN 50M8-30	25	0,083	55	M6	15	10	1100	7500	350		
ISO2270	CLN 55M6-30	25	0,094		M8	15	25	1300	7500	350		
ISO2275	CLN 55M8-30	25	0,091	65	M6	15	10	950	7000	300		
ISO2280	CLN 65M6-30	25	0,104		M8	15	25	950	7000	300		
ISO2285	CLN 65M8-30	25	0,104	70	M6	15	10	900	6500	280		
ISO2290	CLN 70M6-30	25	0,109		M8	15	25	900	6500	280		
ISO2295	CLN 70M8-30	25	0,098									

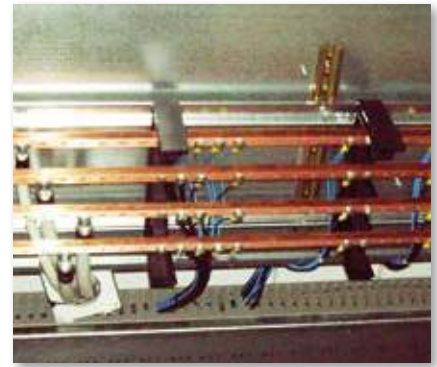
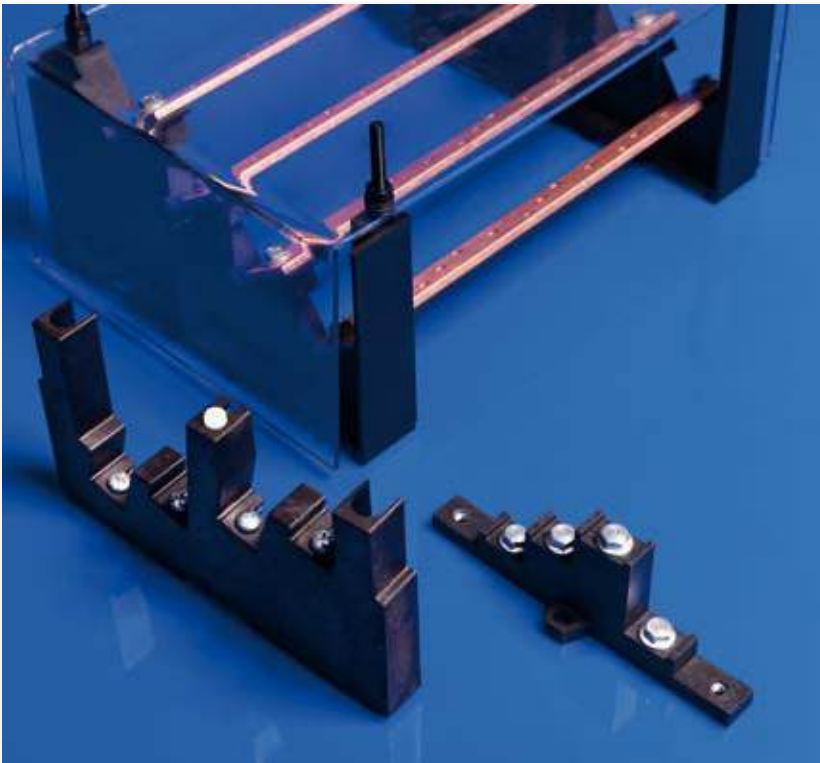

## CARACTERÍSTICAS TÉCNICAS

En poliamida de 6/6 reforzado con 30% Fibra de Vidrio

Autoextinción: UL 94-V0

Temperatura de funcionamiento: -40°C to + 130°C

Temperatura de ejercicio continuo: +125°C

Temperatura de ablandamiento: +250°C

Test de incandescencia: 960°C

Color Negro

Tornillos M6 x sujeción de barras incluidos x PSP1000 y PSP1005

Kit para sujeción pantalla de protección incluidos x PSP1000 (ver cod. DZP2000) y PSP1005

Kit para sujeción directa sobre guía DIN incluido x PSP1005

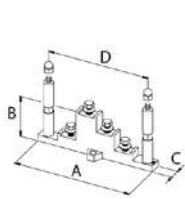

PSP 250

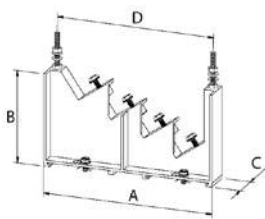

PSP 400

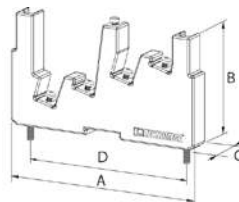

PSP 250 HP

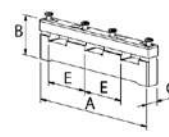

PSP 630T

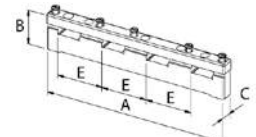

PSP 630TN

## SOPORTES DE DISTRIBUIDORES

Código	Referencia		Tipo	A (mm)	B (mm)	C (mm)	D (mm)	E (mm)
<b>PSP1000</b>	PSP 250	8	T+N	150	54	15	130	-
<b>PSP1002</b>	PSP 250 HP	1	T+N	190	104,5	20	162,5	-
<b>PSP1005</b>	PSP 400	2	T+N	216	117	34	200	-
<b>PSP1010</b>	PSP 630T	1	T	180	55	18	-	60
<b>PSP1020</b>	PSP 630TN	1	T+N	240	55	18	-	60

### Distancia entre los soportes de acuerdo con la lcc (corriente de corto circuito)

**lcc pk** = valor de pico de la corriente de corto circuito expresado en kA

**lcc rms** = valor eficaz de la corriente de corto circuito, duración igual a 1 segundo, expresado en kA

Código	Sec. Barra	lcc pk (kA)	11,9	13,6	24	30	48,3
		lcc rms (kA)	7	8	12	15	23
		In (A)	Distancia (mm)				
<b>PSP1000</b>	15x5	160	560	450	250	150	-
	20x5	250	640	520	260	150	-
<b>PSP1002</b>	15x5	160	630	550	320	210	-
	20x5	250	730	630	320	210	-
<b>PSP1005</b>	15x5	160	680	550	310	250	100
	20x5	250	780	640	360	260	100
	32x5	400	980	800	410	260	100
	20x10	500	980	980	410	260	100
	30x10	630	980	980	410	260	100

Código	Sec. Barra	lcc pk (kA)	30	34	44,1	50,4	54,6	60,9	75,6
		lcc rms (kA)	15	17	21	24	26	29	36
		In (A)	Distancia (mm)						
<b>PSP1010</b> <b>PSP1020</b>	20x5	250	600		400		200		
	20x10	500		600		400		200	
	30x5	400			600			400	200
	30x10	630			600			400	200

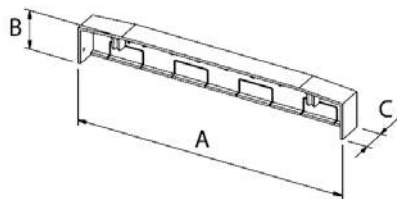

### TAPAS DE PROTECCIÓN

Código	Referencia		Tipo	A (mm)	B (mm)	C (mm)
<b>PSP1015</b>	PSP PRO 630T	1	per supporto PSP1010	185	36	23
<b>PSP1025</b>	PSP PRO 630TN	1	per supporto PSP1020	245	36	23



Realizado en PETG (polietileno tereftalato)

### PANTALLA DE PROTECCIÓN PLEGABLE EN FRÍO

Código	Referencia		Peso (kg)	H (mm)	L (mm)	S (mm)
<b>SCH1000</b>	SCH 1000x2000x3	1	7,00	1000	2000	3
<b>SCH1005</b>	SCH 1000x215x3	5	0,75	1000	215	3
<b>SCH1010</b>	SCH 1000x150x3	5	0,53	1000	150	3

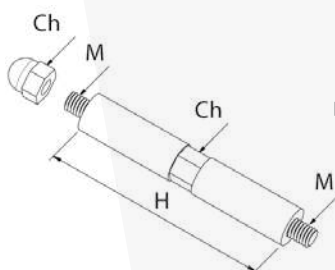

Realizado en poliamide 6/6 con fibra de vidrio, color negro

**El KIT está compuesto por:**  
 n° 4 espaciadores roscados macho / macho M6  
 n° 4 tapones roscados hembra M6

### ESPACIADOR EN PLÁSTICO PARA SOPORTE PANTALLAS DE PROTECCIÓN

Código	Referencia		H (mm)	M	Ch (mm)
<b>DZP2000</b>	DZP KIT	10	70	M6	10









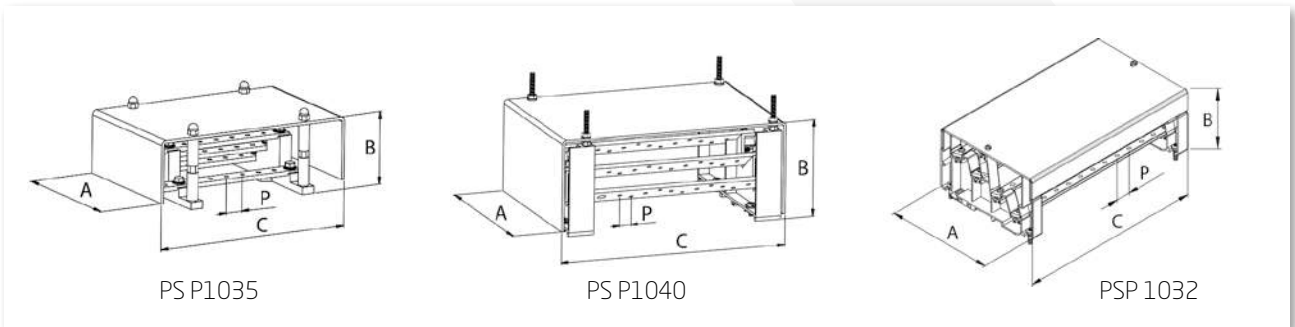



Los distribuidores en KIT incluyen todo lo necesario para la realización del distribuidor.

**El KIT está compuesto por:**

- barras de cobre (sección, longitud y nº agujeros, según tabla abajo indicada)
- soportes distribuidores
- espaciadores de soporte para la pantalla de protección
- pantalla de protección cortada, doblada y agujereada en la correspondiente medida



Código	Referencia		In (A)	Icc rms (kA)	Sección barras	A	B	C	P	número de		Tipo de soporte	n° soportes	
						(mm)				entradas	salidas			
PSP1030	PSP 160K-23	1	160	15	15 x 5	150	81	230	20	1 x Ø 8,5	6 x M6	PSP1000	2	
PSP1032	PSP 160K-32	1	160	10	15 x 5	190	108	320	25	1 x Ø 8,5	10 x M6	PSP1002	2	
PSP1035	PSP 250K-23	1	250	15	20 x 5	150	81	230	20	1 x Ø 8,5	6 x M6	PSP1000	2	
PSP1036	PSP 250K-31	1	250	12	20 x 5	150	81	310	20	1 x Ø 8,5	10 x M6	PSP1000	2	
PSP1038	PSP 250K-42	1	250	10	20 x 5	190	108	420	25	1 x Ø 8,5	14 x M6	PSP1002	2	
PSP1040	PSP 400K-30	1	400	15	32 x 5	216	127	305	17,5-w	1 x Ø 10,5	11 x M6	PSP1005	2	
PSP1050	PSP 400K-48	1	400	16	32 x 5	216	127	480	17,5-w	1 x Ø 10,5	20 x M6	PSP1005	3	
PSP1065	PSP 630K-45	1	630	12	30 x 10	216	127	455	25	1 x Ø 10,5	14 x M8	PSP1005	2	
PSP1070	PSP 630K-55	1	630	15	30 x 10	216	127	555	25	1 x Ø 10,5	17 x M8	PSP1005	3	

Las entradas de alimentación del distribuidor en KIT se pueden posicionar a la derecha o a la izquierda indistintamente.

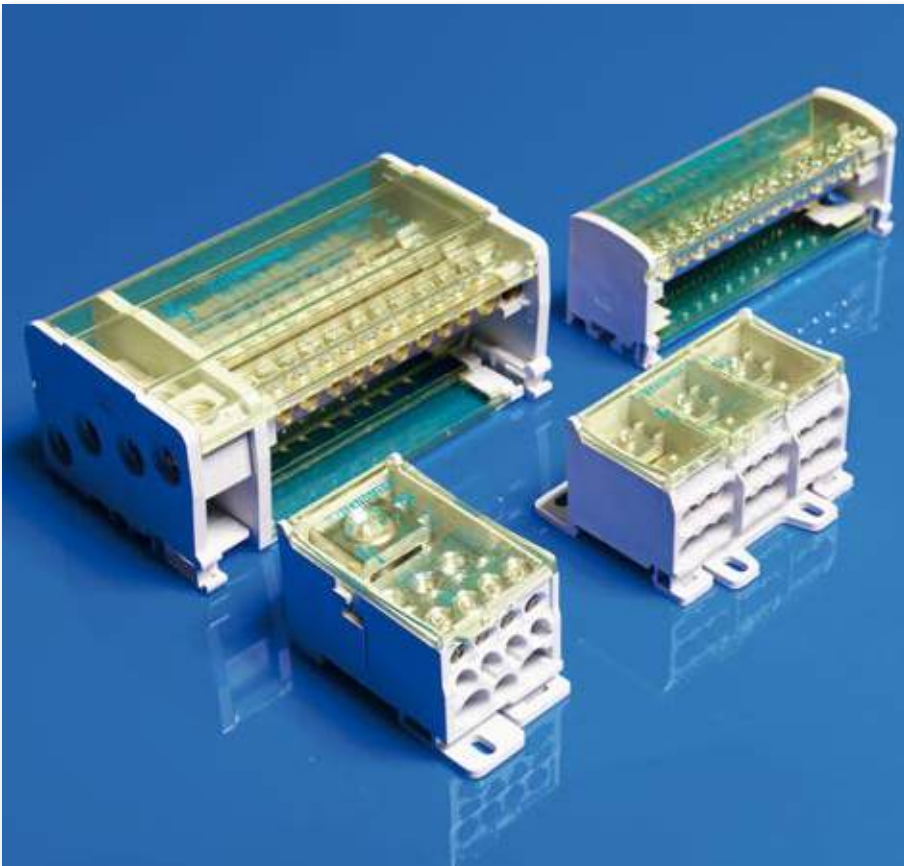

La completa gama Ω BLOCK TEKNOmega, se compone por distribuidores de bornes, monobloque y compactos. Permite la realización de distribuciones desde 40 A hasta 400 A. Las aplicaciones van desde su utilización en cuadros de distribución, automatización y mando hasta conmutaciones.

**Distribuidor de corriente:** de 40 A hasta 160 A, BIPOLARs y cuádrupolares, se puede utilizar en aplicaciones donde el valor de la corriente de corto circuito eficaz (**I<sub>cc</sub> eff.**), está dentro de los 10 kA.

Provistos de pantalla transparente de protección entre: fase y fase, sobre el fondo del distribuidor y, frontal removible, de manera que permite el apretamiento de las conexiones.

**De reciente creación el Distribuidor Tetrapolar Modular Up & Down de 160 A** permite gestionar de manera sencilla y ordenada situaciones en las que el cableador tiene que satisfacer unas necesidades de montaje articuladas, pero contenidas en unas dimensiones determinadas, por ejemplo para los cableados en los que las entradas y salidas son demasiadas para ser colocadas todas en un solo lado.

**El nuevo distribuidor de 4 polos con entrada lateral** permite el conexionado directo al interruptor

**Distribuidores compactos:** de 80 A hasta 400 A, unipolares y tripolares, para emplearse en aplicaciones donde el valor de la corriente eficaz de corto circuito (**I<sub>cc</sub> eff.**) es superior a los 10 kA. Homologados de acuerdo con norma UL. Cableado facilitado con accesos guiados. Elevado valor de aislamiento eléctrico. Ninguna protección a quitar para realizar el apretamiento de las conexiones.

**Distribuidores Quick:** de 76 A, unipolares y BIPOLARs. Salidas por acoplamiento indirecto rápido de resorte, eficaz y seguro.

Toda la gama de distribuidores Ω BLOCK se pueden instalar en perfiles DIN (guía omega) y/o placa de fondo, utilizando las correspondientes predisposiciones.



RPB1005



RPQ1000



RPQ1025

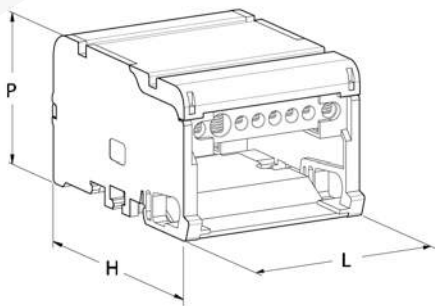

### CARACTERÍSTICAS TÉCNICAS

- Conductores de latón
- Incluidos tornillos de acero galvanizado
- Protección aislante entre las fases
- Pantalla frontal de protección removible (excepto RPQ1025)
- Estructura aislante autoextinguible según UL 94-V0
- Acoplamiento rápido sobre guías DIN
- De conformidad con la norma IEC 947-7-1**
- Equipos auxiliares de Baja Tensión - bornes de cobre para conductores

### BIPOLARES 40-80-100/125 A

Código	Referencia		L (mm)	H (mm)	P (mm)	Intereje agujeros suj. (mm)
<b>RPB0990</b>	RPB 40-08	1	66	46	51	45
<b>RPB0995</b>	RPB 80-07	1	66	46	51	45
<b>RPB1000</b>	RPB 125-06	1	66	46	51	45
<b>RPB1005</b>	RPB 125-14	1	132	46	51	112

### TETRAPOLARES 40-80-100/125 A

Código	Referencia		L (mm)	H (mm)	P (mm)	Intereje agujeros suj. (mm)
<b>RPQ0980</b>	RPQ 40-08	1	66	84	50	45
<b>RPQ0985</b>	RPQ 40-14	1	100	84	50	80
<b>RPQ0990</b>	RPQ 80-07	1	66	84	50	45
<b>RPQ0995</b>	RPQ 80-12	1	100	84	50	80
<b>RPQ1000</b>	RPQ 125-06	1	66	84	50	45
<b>RPQ1005</b>	RPQ 125-10	1	100	84	50	80
<b>RPQ1010</b>	RPQ 125-14	1	132	84	50	112
<b>RPQ1025</b>	RPQ C-125	1	98	75	49	55

**RPQ1025:** distribuidor tetrapolar compacto 125 A  
 7 salidas para cada fase  
 10 salidas para el NEUTRO  
 se facilita el cableado  
 IP20

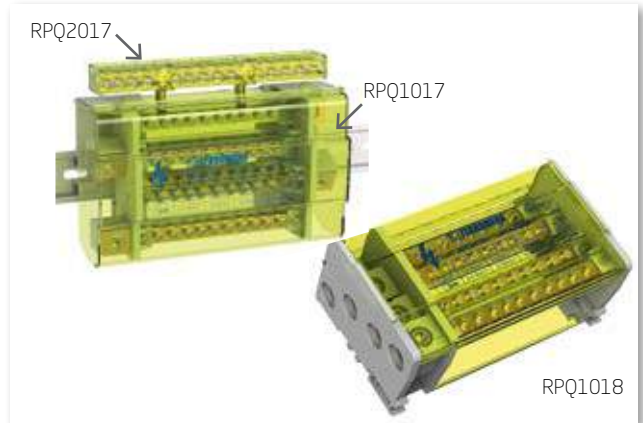

### CARACTERÍSTICAS TÉCNICAS

Conductores de latón  
 Incluidos tornillos de acero galvanizado  
 Protección aislante entre las fases  
 Pantalla frontal de protección removible  
 Estructura aislante autoextinguible según UL 94-V0  
 Acoplamiento rápido sobre guías DIN  
 De conformidad con la norma IEC 947-7-1

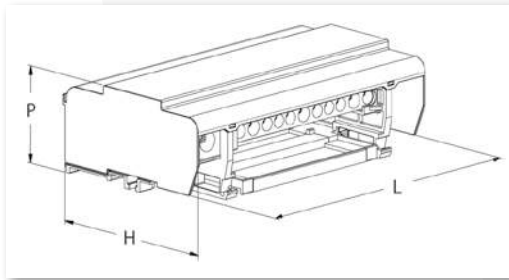

### VENTAJAS

Entradas separadas  
 Conductores forjados  
**Facilidad de conexionado:** RPQ1015, RPQ1018  
**Profundidad modular:** RPQ1016, RPQ1017

**RPQ1016:** Versión Up & Down  
 conexión de 2 fases por lado

**RPQ1018:** Versión entradas laterales,  
 entradas en ángulo recto a las salidas

### CUADRIPOLES 160 A

Código	Referencia		L (mm)	H (mm)	P (mm)	Intereje agujeros suj. (mm)
<b>RPQ1015</b>	RPQ 160-11	1	168	85	70	150
<b>RPQ1016</b>	RPQ 160-11-U&D	1	176	105	55	163
<b>RPQ1017</b>	RPQ 160-11 MS	1	176	105	55	163
<b>RPQ1018</b>	RPQ 160-11 SI	1	154	95	67	135

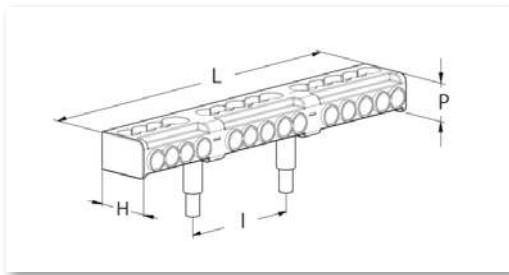

### CARACTERÍSTICAS TÉCNICAS

Diseñada para RPQ1017  
 De latón  
 Tornillos de acero galvanizado (incluidos)  
**Estructura aislante autoextinguible según:** UL 94-V0

### VENTAJAS

Mayor capacidad de conexión  
 Ensamblaje mecánico fiable  
 Conexión eléctrica directa

### BARRA DE NEUTRO

Código	Referencia		L (mm)	H (mm)	P (mm)	I (mm)
<b>RPQ2017</b>	RPN 160-14	1	161	27	17	57



## DATOS TÉCNICOS

Código	Tipo	In (A)	IN/OUT	Cable desnudo (mm <sup>2</sup> )	Cable con puntal (mm <sup>2</sup> )	Nr	∅ (mm)	 (Nm)	I <sub>cw</sub> (kA)	I <sub>pk</sub> (kA)	U <sub>i</sub> (V)
RPB0990	BIPOLAR 8 salidas	40	IN →	2,5 ÷ 6	1,5 ÷ 6	1	5,5	2-3	4,2	20	500
			← OUT	2,5 ÷ 6	1,5 ÷ 6	1	5,5	2-3			
			← OUT	1,5 ÷ 4	1,5 ÷ 4	4	4	2-3			
			← OUT	1,5 ÷ 2,5	1,5 ÷ 2,5	3	3	2-3			
RPB0995	BIPOLAR 7 salidas	80	IN →	10 ÷ 25	6 ÷ 16	1	7,5	2-3	4,5	20	500
			← OUT	1,5 ÷ 4	1,5 ÷ 4	5	4,5	2-3			
			← OUT	1,5 ÷ 4	1,5 ÷ 4	2	5	2-3			
RPQ0980	CUADRIPOLES 8 salidas	40	IN →	2,5 ÷ 6	1,5 ÷ 6	1	5,5	2-3	4,2	20	500
			← OUT	2,5 ÷ 6	1,5 ÷ 6	1	5,5	2-3			
			← OUT	1,5 ÷ 4	1,5 ÷ 4	4	4	2-3			
			← OUT	1,5 ÷ 2,5	1,5 ÷ 2,5	3	3	2-3			
RPQ0985	CUADRIPOLES 14 salidas	40	IN →	2,5 ÷ 6	1,5 ÷ 6	1	5,5	2-3	4,2	20	500
			← OUT	2,5 ÷ 6	1,5 ÷ 6	1	5,5	2-3			
			← OUT	1,5 ÷ 4	1,5 ÷ 4	7	4,0	2-3			
			← OUT	1,5 ÷ 2,5	1,5 ÷ 2,5	6	3	2-3			
RPQ0990	CUADRIPOLES 7 salidas	80	IN →	10 ÷ 25	6 ÷ 16	1	7,5	2-3	4,5	20	500
			← OUT	1,5 ÷ 4	1,5 ÷ 4	5	4,5	2-3			
			← OUT	1,5 ÷ 4	1,5 ÷ 4	2	5	2-3			
RPQ0995	CUADRIPOLES 12 salidas	80	IN →	10 ÷ 25	6 ÷ 16	1	7,5	2-3	4,5	20	500
			← OUT	10 ÷ 25	6 ÷ 16	1	7,5	2-3			
			← OUT	1,5 ÷ 4	1,5 ÷ 4	8	4,5	2-3			
			← OUT	1,5 ÷ 4	1,5 ÷ 4	2	5	2-3			
			← OUT	4 ÷ 10	2,5 ÷ 6	1	6	2-3			
RPB1000	BIPOLAR 6 salidas	100 / 125	IN →	10 ÷ 35	10 ÷ 25	1	9,0	2-3	4,2	20	500
			← OUT	2,5 ÷ 6	1,5 ÷ 6	5	5,5	2-3			
			← OUT	10 ÷ 25	6 ÷ 16	1	7,5	2-3			
RPB1005	BIPOLAR 14 salidas	100 / 125	IN →	10 ÷ 35	10 ÷ 25	1	9,0	2-3	4,2	20	500
			← OUT	10 ÷ 35	10 ÷ 25	1	9,0	2-3			
			← OUT	2,5 ÷ 6	1,5 ÷ 6	11	5,5	2-3			
			← OUT	10 ÷ 25	6 ÷ 16	2	7,5	2-3			
RPQ1000	CUADRIPOLES 6 salidas	100 / 125	IN →	10 ÷ 35	10 ÷ 25	1	9,0	2-3	4,2	20	500
			← OUT	2,5 ÷ 6	1,5 ÷ 6	5	5,5	2-3			
			← OUT	10 ÷ 25	6 ÷ 16	1	7,5	2-3			
RPQ1005	CUADRIPOLES 10 salidas	100 / 125	IN →	10 ÷ 35	10 ÷ 25	1	9,0	2-3	4,2	20	500
			← OUT	10 ÷ 35	10 ÷ 25	1	9,0	2-3			
			← OUT	10 ÷ 25	6 ÷ 16	2	7,5	2-3			
			← OUT	2,5 ÷ 6	1,5 ÷ 6	7	5,5	2-3			
RPQ1010	CUADRIPOLES 14 salidas	100 / 125	IN →	10 ÷ 35	10 ÷ 25	1	9,0	2-3	4,2	20	500
			← OUT	10 ÷ 35	10 ÷ 25	1	9,0	2-3			
			← OUT	10 ÷ 25	6 ÷ 16	2	7,5	2-3			
			← OUT	2,5 ÷ 6	1,5 ÷ 6	11	5,5	2-3			
RPQ1015	CUADRIPOLES 11 salidas	160	IN →	10 ÷ 50	10 ÷ 50	1	11,5	8-10	9	22	600
			← OUT	10 ÷ 35	10 ÷ 25	3	8,5	2-3			
			← OUT	2,5 ÷ 16	1,5 ÷ 16	8	7	2-3			
RPQ1016 RPQ1017	CUADRIPOLES Modular 11 salidas	160	IN →	10 ÷ 50	10 ÷ 50	1	11,5	8-10	9	22	600
			← OUT	10 ÷ 35	10 ÷ 16	3	8,5	2-3			
			← OUT	2,5 ÷ 16	1,5 ÷ 16	8	7	2-3			
RPQ2017	NEUTRAL 14 salidas	160	← OUT	10 ÷ 35	10 ÷ 16	4	8,5	2-3	9	22	600
			← OUT	2,5 ÷ 16	1,5 ÷ 16	10	7	2-3			
RPQ1018	CUADRIPOLES Side Input 11 salidas	160	IN →	10 ÷ 50	10 ÷ 50	1	12	8-10	9	22	600
			← OUT	10 ÷ 35	10 ÷ 25	3	8,5	2-3			
			← OUT	2,5 ÷ 16	1,5 ÷ 16	8	7	2-3			
RPQ1025	CUADRIPOLES Compacto 7 salidas	100 / 125	IN →	6 ÷ 35	6 ÷ 25	1	8,5	1,5	4,2	24	690
			← OUT	1,5 ÷ 6	1,5 ÷ 6	5	4,5	0,8			
			← OUT	1,5 ÷ 16	1,5 ÷ 10	2	7	1,5			

**I<sub>cc pk</sub>** = valor de pico de corriente de corto circuito expresado en kA

**I<sub>cw</sub>** = corriente máxima admisible de breve duración, igual a 1 segundo, expresada en kA según estándar IEC 947-7-1

**U<sub>i</sub>** = tensión de aislamiento nominal

Funda protectora frontal, abrible y extraíble

Abrazadera moleteada para conexiones de entrada con sujeción indirecta:

- Alta fiabilidad de la conexión
- Posibilidad de conexión con conductores de sección transversal rectangular (por ejemplo: pletinas de cobre rígidas y flexibles)

Conexiones seguras que se aprietan con tornillos de cabeza hexagonal

Inserción guiada de cables

Montaje en placa con tornillos

Estructura de alto aislamiento eléctrico

Permiten la fijación a bloques adyacentes mediante un clip premontado

Montaje directo en carril DIN



### CARACTERÍSTICAS TÉCNICAS

**Cuerpo aislante:** PA 66 UL 94-V0, gris RAL 7035.  
Tapa: PC UL 94-V0, amarillo transparente.

**Cuerpo conductor:**

Cobre estañado (RPU2995-RPU3000-RPU3005-RPU3015)  
Latón (RPU3010-RPT3000-RPT3005)

**Bornes:** Acero galvanizado y aleación de aluminio

**Tornillos:** Acero galvanizado

**Grado de protección:** IP20

De conformidad con la norma EN 60947-7-1  
Certificación según la norma UL 1059.

### GAMA

Unipolares: 80 - 125 - 160 - 250 - 400 A

Tripolares: 125 - 160 A



Conexión directa con COFLEX



Derivación en paralelo (Unipolares 125-160 A)

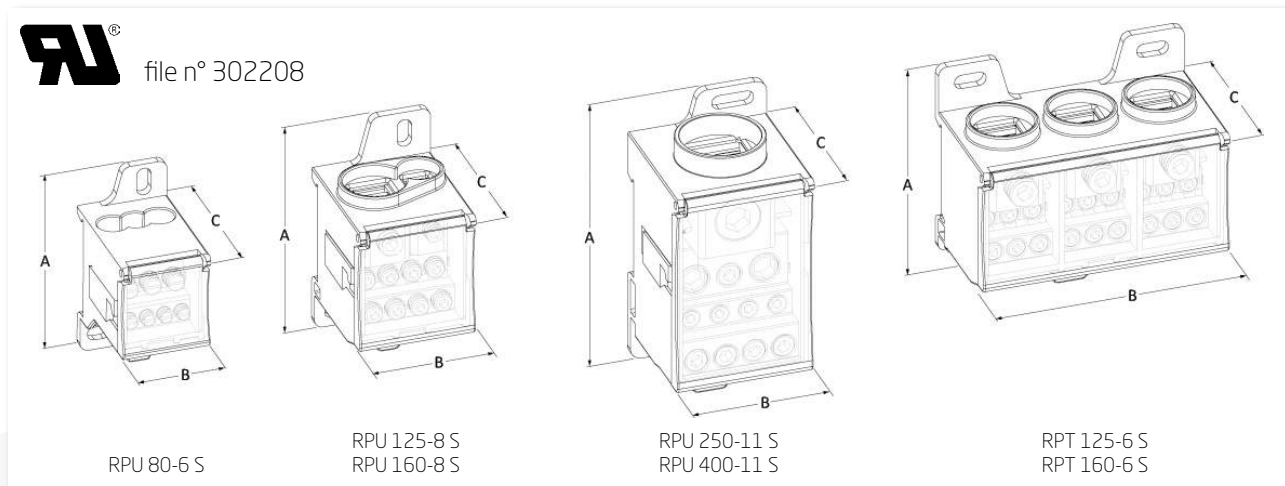

### UNIPOLARES

Código	Referencia		In (A)		Peso (Kg)	A (mm)	B (mm)	C (mm)
			IEC/EN	UL				
<b>RPU2995</b>	RPU 80-6 S	1	<b>80</b>	85	0,071	66	30	46
<b>RPU3000</b>	RPU 125-8 S	1	<b>125</b>	130	0,162	75	40	48
<b>RPU3005</b>	RPU 160-8 S	1	<b>160</b>	175	0,166	75	40	48
<b>RPU3010</b>	RPU 250-11 S	1	<b>250</b>	230	0,331	96	47	50
<b>RPU3015</b>	RPU 400-11 S	1	<b>400</b>	310	0,358	96	47	50

### TRIPOLARES

Código	Referencia		In (A)		Peso (kg)	A (mm)	B (mm)	C (mm)
			IEC/EN	UL				
<b>RPT3000</b>	RPT 125-6 S	1	<b>125</b>	130	0,331	75	85	48
<b>RPT3005</b>	RPU 160-6 S	1	<b>160</b>	175	0,354	75	85	48

### DATOS TÉCNICOS

Código	Tipo	IN/OUT	COFLEX* L (mm)	Sec. cable desnudo (mm²)	Sec. cable con puntal (mm²)	Nr	Dim. (mm)	(Nm)	I <sub>cw</sub> (kA)	I <sub>pk</sub> (kA)	U <sub>i</sub> (V)	
											IEC/EN	UL
<b>RPU2995</b>	Unipolar 6 salidas 80 A	IN	-	6 ÷ 16	6 ÷ 16	1	∅ 6,8	2	3,0	22	690	600
		OUT	-	2,5 ÷ 16	2,5 ÷ 16	2	∅ 6,8	2				
		OUT	-	2,5 ÷ 6	2,5 ÷ 6	4	∅ 4,5	1				
<b>RPU3000</b>	Unipolar 8 salidas 125 A	IN	9	10 ÷ 35	10 ÷ 35	1	11x9	6	4,4	30	690	600
		IN/OUT	-	6 ÷ 16	6 ÷ 16	1	8,7x6	3				
		OUT	-	2,5 ÷ 16	2,5 ÷ 16	8	∅ 6,8	3				
<b>RPU3005</b>	Unipolar 8 salidas 160 A	IN	9-13	10 ÷ 70	10 ÷ 50	1	13,5x11,5	10	11	30	690	600
		IN/OUT	-	6 ÷ 16	6 ÷ 16	1	8,7x6	3				
		OUT	-	2,5 ÷ 16	2,5 ÷ 16	8	∅ 6,8	3				
<b>RPU3010</b>	Unipolar 11 salidas 250 A	IN	13-15,5	35 ÷ 120	35 ÷ 95	1	16x14	14	21	51	1000	600
		OUT	-	6 ÷ 35	6 ÷ 25	2	∅ 9	10				
		OUT	-	2,5 ÷ 16	2,5 ÷ 16	5	∅ 6,8	6				
		OUT	-	2,5 ÷ 10	2,5 ÷ 10	4	∅ 6,1	3				
<b>RPU3015</b>	Unipolar 11 salidas 400 A	IN	15,5-20	95 ÷ 185	95 ÷ 120	1	20,5x16	25	21	51	1500	600
		OUT	-	6 ÷ 35	6 ÷ 25	2	∅ 9	10				
		OUT	-	2,5 ÷ 16	2,5 ÷ 16	5	∅ 6,8	6				
		OUT	-	2,5 ÷ 10	2,5 ÷ 10	4	∅ 6,1	3				
<b>RPT3000</b>	Tripolar 6 salidas 125 A	IN	9	10 ÷ 35	10 ÷ 35	1	11x9	6	4,4	30	690	600
		OUT	-	2,5 ÷ 16	2,5 ÷ 16	6	∅ 6,8	3				
<b>RPT3005</b>	Tripolar 6 salidas 160 A	IN	9-13	10 ÷ 70	10 ÷ 50	1	13,5x11,5	10	11	30	690	600
		OUT	-	2,5 ÷ 16	2,5 ÷ 16	6	∅ 6,8	3				

**I<sub>cc pk</sub>** = Valor de pico de corriente de corto circuito expresado en kA

**I<sub>cw</sub>** = Corriente máxima admisible de breve duración, igual a 1 segundo, expresada en kA según estándar IEC 947-7-1

**U<sub>i</sub>** = Tensión de aislamiento nominal

\* Ver especificaciones técnicas de COFLEX

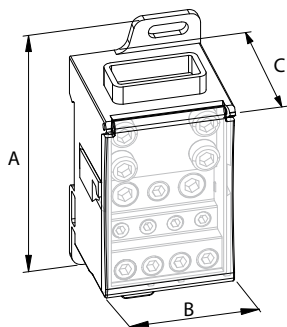

### CARACTERÍSTICAS TÉCNICAS

**Cuerpo aislante:** PA 66 UL 94-V0, gris RAL 7035.

**Tapa:** PC UL 94-V0, amarillo transparente.

**Cuerpo conductor:** Cobre estañado.

**Bornes:** Acero galvanizado.

**Tornillos:** Acero galvanizado.

Grado de protección: IP20.

De conformidad con la norma EN 60947-7-1.

Conexión directa con COFLEX.

### DISTRIBUIDOR UNIPOLAR 500 A

Código	Referencia		In (A)	Peso (kg)	A (mm)	B (mm)	C (mm)
<b>RPU3020</b>	RPU 500-11	1	<b>500</b>	0,450	96	47	50

### DATOS TÉCNICOS

Código	Tipo	IN/OUT	COFLEX* L (mm)	Secc. cable desnudo (mm <sup>2</sup> )	Sección cable con puntal (mm <sup>2</sup> )	Nr	Dim. (mm)	 (Nm)	I <sub>cw</sub> (kA)	I <sub>pk</sub> (kA)	U <sub>i</sub> (V)
<b>RPU3020</b>	Unipolar 11 salidas 500 A	IN	15,5÷24	-	-	1	24x9	6	21	51	690
		OUT	-	6 ÷ 35	6 ÷ 25	2	∅ 9	10			
		OUT	-	2,5 ÷ 16	2,5 ÷ 16	5	∅ 6,8	6			
		OUT	-	2,5 ÷ 10	2,5 ÷ 10	4	∅ 6,1	3			

**I<sub>cc pk</sub>** = Valor de pico de corriente de corto circuito.

**I<sub>cw</sub>** = Corriente máxima admisible de breve duración, igual a 1 segundo, según estándar EN 60947-7-1.

**U<sub>i</sub>** = Tensión de aislamiento nominal.

\* Ver especificaciones técnicas de COFLEX.

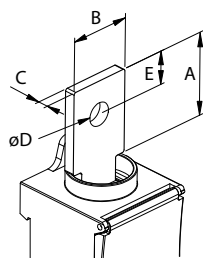

RPU3015

### CARACTERÍSTICAS TÉCNICAS

**Material:** Cobre estañado  
conexión con barra de cobre rígida o flexible  
conexión directa entre el repartidor y el interruptor.

### ENTRADA PARA RPU3015

Código	Referencia		In (A)	Peso (kg)	A (mm)	B (mm)	C (mm)	D (mm)	E (mm)
<b>RPC3015</b>	RPC 400A	10	<b>400</b>	0,098	40	30	5	11	16



RPU5000



RPU5005



RPU5010

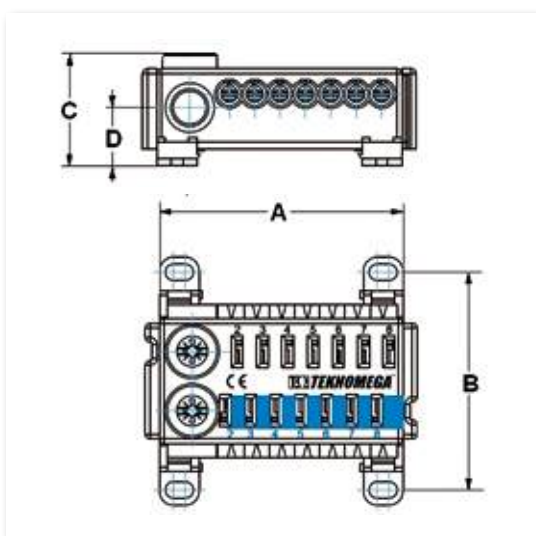

## CARACTERÍSTICAS TÉCNICAS

**Cuerpo:** realizado en PA 66

**Autoextinción:** UL94-V0

**Barritas:** de latón

**Apriete cables:**

para entradas, con tornillo

para salidas, sistema de resorte en acero armónico con contacto de cobre

Grado de protección IP20

Montaje directo sobre Guía DIN o placa por medio de 4 tornillos M4

De conformidad con las normas EN60998 - EN60999

## VENTAJAS

Suma sencillez de cableado

Salidas con apretamiento de resorte

Elementos flanqueables con acoplamiento de encastre

Elevada fiabilidad y estabilidad de la conexión con:

- Cable rígido desnudo

- Cable con puntera

## UNIPOLARES

Código	Referencia		In (A)	A (mm)	B (mm)	C (mm)	D (mm)
<b>RPU5000</b>	RPU 80-S-14-B	10	76	53	47	24	12
<b>RPU5005</b>	RPU 80-S-14-G	10	76	53	47	24	12

## BIPOLAR

Código	Referencia		In (A)	A (mm)	B (mm)	C (mm)	D (mm)
<b>RPU5010</b>	RPB 80-S-7-BG	10	76	53	47	24	12

## DATOS TÉCNICOS

Código	IN/OUT	N°	Sección cable (mm <sup>2</sup> )		(Nm)	Ui (V)
			cable desnudo	cable con puntal		
<b>RPU5000</b>	IN →	2	1,5 ÷ 25	1,5 ÷ 16	2,5	690
	← OUT	14	0,5 ÷ 4	0,5 ÷ 4	-	
<b>RPU5005</b>	IN →	2	1,5 ÷ 25	1,5 ÷ 16	2,5	690
	← OUT	14	0,5 ÷ 4	0,5 ÷ 4	-	
<b>RPU5010</b>	IN →	1	1,5 ÷ 25	1,5 ÷ 16	2,5	690
	← OUT	7	0,5 ÷ 4	0,5 ÷ 4	-	

# Ω BLOCK - Bloques de terminales unipolares

Ω BLOCK

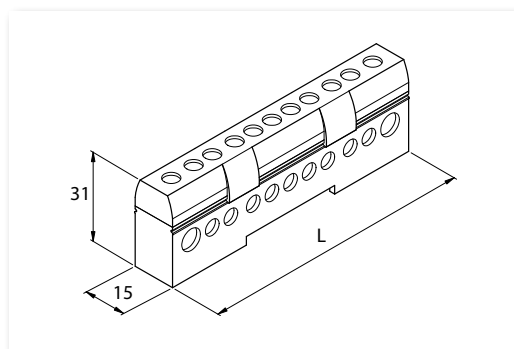
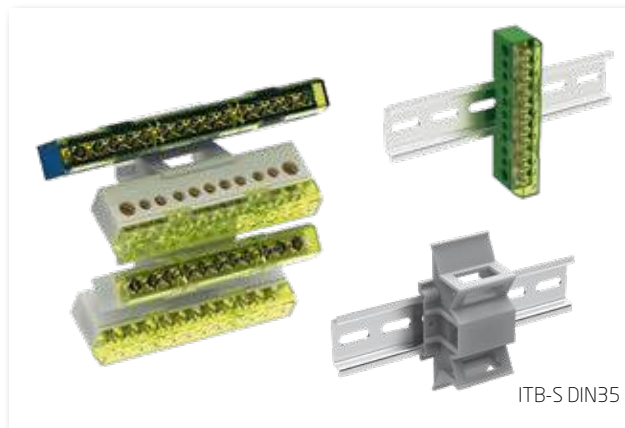
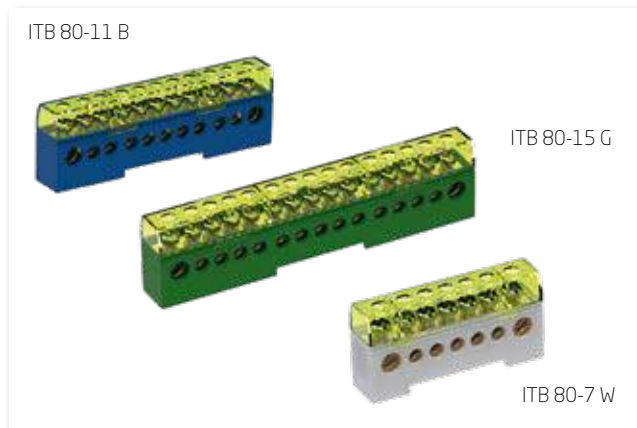

## CARACTERÍSTICAS TÉCNICAS

**Cuerpo aislante:** PA 66 UL 94-V0,  
Gris RAL 7035 - Azul RAL 5012 - Verde RAL 6024.

**Tapa:** PC UL 94-V0,  
amarillo transparente.

**Cuerpo conductor:** Latón.

**Tornillos:** Acero galvanizado

Montaje directo en carril DIN.

Tensión de aislamiento nominal: 500 V.

De conformidad con la norma EN 60947-7-1.

## UNIPOLARES 80 A

Código	Referencia	Color		Peso (Kg)	L (mm)	∅ agujeros (mm)	n° agujeros	Sec. cable desnudo (mm²)	Sección cable con puntal (mm²)	(Nm)
<b>ITB1000</b>	ITB 80-7 W	Grigio	10	0,046	63	7,5	2	4 ÷ 16	2,5 ÷ 16	2
<b>ITB1015</b>	ITB 80-7 B	Blu				5,5	5	2,5 ÷ 6	1,5 ÷ 6	1,5
<b>ITB1030</b>	ITB 80-7 G	Verde				7,5	2	4 ÷ 16	2,5 ÷ 16	2
<b>ITB1005</b>	ITB 80-11 W	Grigio	10	0,070	95	7,5	2	4 ÷ 16	2,5 ÷ 16	2
<b>ITB1020</b>	ITB 80-11 B	Blu				5,5	9	2,5 ÷ 6	1,5 ÷ 6	1,5
<b>ITB1035</b>	ITB 80-11 G	Verde				7,5	2	4 ÷ 16	2,5 ÷ 16	2
<b>ITB1010</b>	ITB 80-15 W	Grigio	10	0,094	125	7,5	2	4 ÷ 16	2,5 ÷ 16	2
<b>ITB1025</b>	ITB 80-15 B	Blu				5,5	13	2,5 ÷ 6	1,5 ÷ 6	1,5
<b>ITB1040</b>	ITB 80-15 G	Verde								

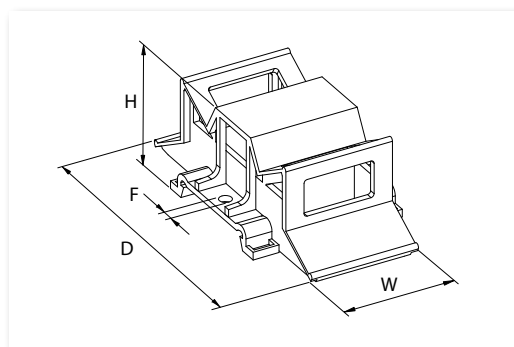

## CARACTERÍSTICAS TÉCNICAS

**Material:** PA 66 UL 94-V0, gris RAL 7035.

Montaje directo en carril DIN.

Montaje en placa con tornillos M4.

## VENTAJAS

Se pueden montar hasta 4 repartidores ITB en el soporte se pueden crear repartidores de 2, 3 o 4 polos.

## SOPORTE UNIPOLAR 80A

Código	Referencia		W (mm)	H (mm)	D (mm)	F (mm)	Interasse fori fiss. (mm)
<b>ITB2000</b>	ITB-S DIN35	10	35	31	90	4	40

TEKNO  
MEGA

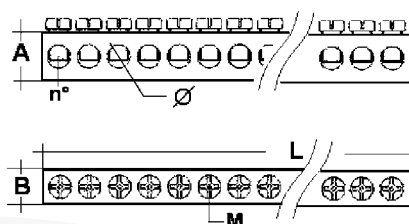

### CARACTERÍSTICAS TÉCNICAS

De latón  
 Provistas de tornillo de sujeción  
 de acero galvanizado  
**Longitud: 1 metro**

### BARRAS DE TIERRA

Código	Referencia		Peso (Kg)	L (mm)	A (mm)	B (mm)	M	Ø agujeros (mm)	n° agujeros	Sec. cable desnudo (mm <sup>2</sup> )	Sección cable con puntal (mm <sup>2</sup> )	(Nm)
<b>MRS1501</b>	MRS 9x6	10	0,380	1000	9	6	M4	5,2	113	2,5 ÷ 6	1,5 ÷ 6	2
<b>MRS1506</b>	MRS 12x8	10	0,774	1000	12	8	M5	6,5	116	2,5 ÷ 16	1,5 ÷ 10	3

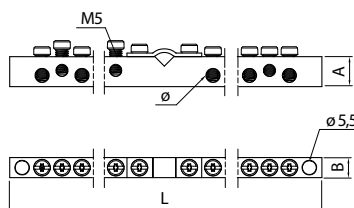
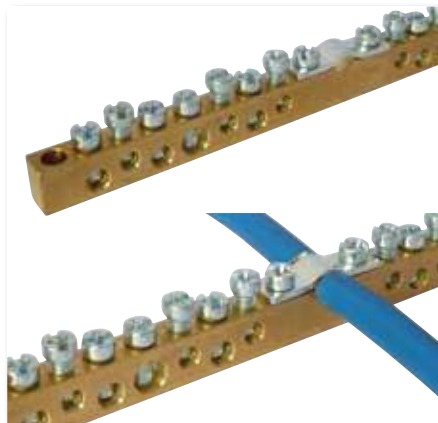

### CARACTERÍSTICAS TÉCNICAS

**Material:** latón.  
 Conexión pasante para cable de 25mm<sup>2</sup>.  
 Terminaciones con agujero pasante para facilitar la fijación.  
 Provistas de tornillos de conexión de acero galvanizado.

### TERMINALES DE TIERRA CON CONEXIÓN PASANTE

Código	Referencia		Peso (Kg)	L (mm)	AxB (mm)	n° entradas	Ø (mm)	n° agujeros	Sec. cable desnudo (mm <sup>2</sup> )	Sección cable con puntal (mm <sup>2</sup> )	(Nm)
<b>MRS4000</b>	MRS 12X8-14	10	0,125	165	12x8	1	7,0	2	4 ÷ 16	2,5 ÷ 16	2
							5,3	6	2,5 ÷ 6	1,5 ÷ 6	1,5
							4,5	6	1,5 ÷ 4	0,75 ÷ 4	1,5
<b>MRS4005</b>	MRS 12X8-28	10	0,240	312	12x8	2	7,0	4	4 ÷ 16	2,5 ÷ 16	2
							5,3	12	2,5 ÷ 6	1,5 ÷ 6	1,5
							4,5	12	1,5 ÷ 4	0,75 ÷ 4	1,5
<b>MRS4010</b>	MRS 12X8-42	5	0,358	462	12x8	3	7,0	6	4 ÷ 16	2,5 ÷ 16	2
							5,3	18	2,5 ÷ 6	1,5 ÷ 6	1,5
							4,5	18	1,5 ÷ 4	0,75 ÷ 4	1,5

# Conectores de tierra y neutro

## BORNES DE LATÓN

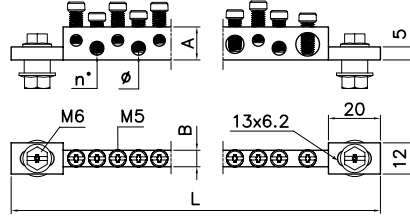
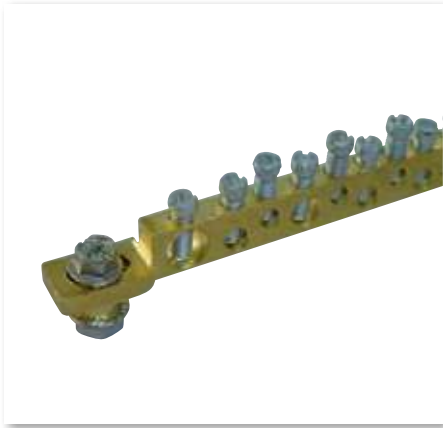

### CARACTERÍSTICAS TÉCNICAS

Latón de alta conductividad.  
 Fijación universal:  
 Montaje directo en el cuadro,  
 fijaciones en barra de cobre, montaje  
 con espaciadores metálicos y unión de  
 2 conectores.  
 Provistas de fijaciones M6 y de tornillos  
 de conexión M5 de acero galvanizado.

### CONECTORES DE TIERRA

Código	Referencia		Peso (Kg)	L (mm)	A (mm)	B (mm)	∅ fori (mm)	n° fori	Sec. cable desnudo (mm <sup>2</sup> )	Sección cable con puntal (mm <sup>2</sup> )	(Nm)
<b>MRS2000</b>	MRS 13-6-20	1	0,165	215	13	6	9,1	1	16 ÷ 35	10 ÷ 35	2
							7,0	3	4 ÷ 16	2,5 ÷ 16	2
							5,3	8	2,5 ÷ 6	1,5 ÷ 6	1,5
							4,5	8	1,5 ÷ 4	0,75 ÷ 4	1,5
<b>MRS5000</b>	MRS 13-6-50	1	0,353	462	13	6	9,1	1	16 ÷ 35	10 ÷ 35	2
							7,0	6	4 ÷ 16	2,5 ÷ 16	2
							5,3	24	2,5 ÷ 6	1,5 ÷ 6	1,5
							4,5	19	1,5 ÷ 4	0,75 ÷ 4	1,5

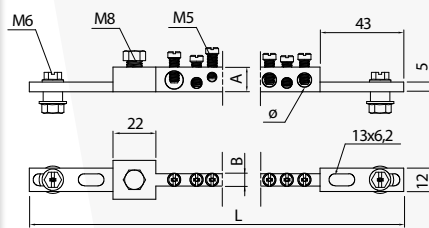

### CARACTERÍSTICAS TÉCNICAS

**Material:** latón.  
 Entrada con terminales hasta 95 mm<sup>2</sup>  
 Fijación universal con 2 ranuras:  
 fijación directa sobre la estructura,  
 fijación sobre barras de cobre,  
 fijación sobre espaciadores y unión  
 de 2 barras de tierra.  
 Completos de fijaciones y tornillería  
 de conexión en acero galvanizado en caliente.

### BARRAS DE TIERRA CON CONEXIONES PARA TERMINALES

Código	Referencia		Peso (Kg)	L (mm)	A (mm)	B (mm)	∅ fori (mm)	n° fori	Sec. cable desnudo (mm <sup>2</sup> )	Sección cable con puntal (mm <sup>2</sup> )	(Nm)
<b>MRS5002</b>	MRS 13-6-41	1	0,350	462	13	6	9,1	1	16 ÷ 35	10 ÷ 35	2
							7,0	7	4 ÷ 16	2,5 ÷ 16	2
							5,3	19	2,5 ÷ 6	1,5 ÷ 6	1,5
							4,5	14	1,5 ÷ 4	0,75 ÷ 4	1,5
<b>MRS5005</b>	MRS 13-6-56	1	0,330	462	13	6	9,1	1	16 ÷ 35	10 ÷ 35	2
							7,0	1	4 ÷ 16	2,5 ÷ 16	2
							4,5	54	1,5 ÷ 4	0,75 ÷ 4	1,5

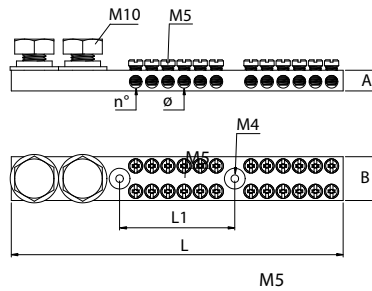

### CARACTERÍSTICAS TÉCNICAS

De latón  
Doble conexión por agujero,  
entrada dual hasta 50mm<sup>2</sup>  
Provistas de tornillo de sujeción  
de acero galvanizado

### CONECTORES DOBLES

Código	Referencia		Peso (Kg)	L (mm)	L1 (mm)	A (mm)	B (mm)	Ø agujeros (mm)	n° agujeros	Sec. cable desnudo (mm <sup>2</sup> )	Sección cable con puntal (mm <sup>2</sup> )	(Nm)
<b>MRS3000</b>	MRS 2x6	10	0,170	102	50	9	19	5,5	6	2,5 + 6	1,5 + 6	2
<b>MRS3005</b>	MRS 2x12	10	0,215	144	50	9	19	5,5	12	2,5 + 6	1,5 + 6	2
<b>MRS3010</b>	MRS 2x24	10	0,326	230	120	9	19	5,5	24	2,5 + 6	1,5 + 6	2

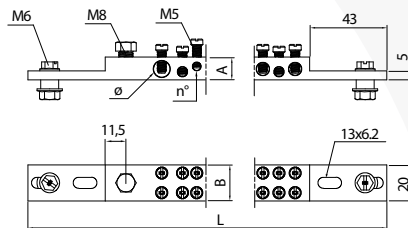

### CARACTERÍSTICAS TÉCNICAS

Latón de alta conductividad.  
Dos filas de conexiones  
con agujeros ciegos.  
Entrada hasta 95 mm<sup>2</sup>  
Fijación universal con agujeros oblongos:  
Montaje directo en el cuadro,  
fijaciones en barra de cobre,  
montaje con espaciadores metálicos y unión  
de 2 conectores.  
Provisto de fijaciones M6 y de tornillos de conexión M5  
de acero galvanizado.

### CONECTOR CON DOBLE HILERA DE CONEXIONES

Código	Referencia		Peso (Kg)	L (mm)	A (mm)	B (mm)	Ø agujeros (mm)	n° agujeros	Sec. cable desnudo (mm <sup>2</sup> )	Sección cable con puntal (mm <sup>2</sup> )	(Nm)
<b>MRS3500</b>	MRS 2X41	1	0,85	462	13	20	9,1	2X1	16 + 35	10 + 35	2
							7,0	2X7	4 + 16	2,5 + 16	2
							5,3	2X19	2,5 + 6	1,5 + 6	1,5
							4,5	2X14	1,5 + 4	0,75 + 4	1,5

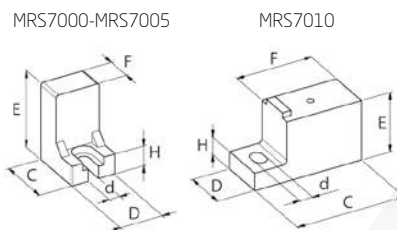

### CARACTERÍSTICAS TÉCNICAS

Poliamida 66  
Autoextinción: V2-UL94  
MRS7010:  
con tornillo para fijar el terminal

### SOPORTES PARA LOS TERMINALES

Código	Referencia		Sección borne A x B	C (mm)	D (mm)	E (mm)	F (mm)	H (mm)	d (mm)
<b>MRS7000</b>	MRS-S 9x6	50	9 x 6	22	17,5	31	11	8	4,2
<b>MRS7005</b>	MRS-S 12x8	50	12 x 8	22	17,5	31	11	8	4,2
<b>MRS7010</b>	MRS-S 9x19	50	9 x 19	44	19	24	30	7	5,2



La trena de cobre se utiliza como conductor extra flexible para todas las necesidades de conexiones eléctricas comprendidas las conexiones de potencia, de tierra y equipotenciales.

Nace del empleo de un cierto número de hilos elementales de  $\varnothing$  variable entre 0,10 y 0,30 mm trenzados entre ellos hasta formar un cordón.

Varios cordones, trenzados entre ellos, pueden constituir una trena de pequeña sección o ulteriores cordones secundarios que, nuevamente trenzados entre ellos, permiten obtener la sección deseada.

### Tres tipologías de trena de cobre:

**REDONDA** realizada partiendo de cordones trenzados apretadamente entre ellos hasta formar una sección redonda, llena.

Se utiliza para conexiones de potencia, de masa y como alternativa al cable. En este caso, respecto a un cable aislado, a paridad de sección permite una densidad de corriente superior y, sobre todo, una extraordinaria flexibilidad.

**TUBULAR** realizada partiendo de cordones de pequeña dimensión, trenzados entre ellos, hasta formar una estructura tubular, hueca en su interior. Utilizable como funda de protección para los cables eléctricos introducidos en el interior de la misma; permite blindaje y protección de los mismos ante interferencias y/o ruido eléctrico.

**PLANA** realizada partiendo del mismo procedimiento utilizado para la construcción de una trena tubular pero con sucesiva operación de aplastamiento entre rodillos hasta obtener las dimensiones deseadas.

Se utiliza para conexiones de potencia, de masa y equipotenciales. En aplicaciones de potencia se obtienen conexiones flexibles, que permiten compensar fácilmente desalineamientos entre elementos que deben ser conectados entre ellos; asimismo, permite una excelente atenuación de las vibraciones inducidas, por ejemplo, para la conexión a transformador.

A paridad de sección, acepta una densidad de corriente sin lugar a duda superior respecto al cable o a una barra de cobre.

### CARACTERÍSTICAS TÉCNICAS

Cobre electrolítico Cu-ETP 99,90%

Cobre rojo y estañado

Resistividad de 20° C: 1,7241  $\Omega$  mm<sup>2</sup>/m

Resistencia mecánica: mín. 200 MPa

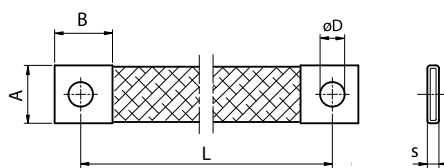

### TRENZAS PLANAS DE MASA EN COBRE ESTAÑADO

Código	Referencia		Peso (Kg)	Intensidad (A)	Sección (mm <sup>2</sup> )	S (mm)	L (mm)	A (mm)	B (mm)	D (mm)
TMS1000	TMS 6-150-6	10	0,010	55	6	2,3	150	12	12	6,5
TMS1005	TMS 6-200-6	10	0,013	55	6	2,3	200	12	12	6,5
TMS1010	TMS 10-150-8	10	0,021	85	10	2,8	150	17	22	8,5
TMS1015	TMS 10-200-8	10	0,025	85	10	2,8	200	17	22	8,5
TMS1020	TMS 10-250-8	10	0,029	85	10	2,8	250	17	22	8,5
TMS1025	TMS 10-300-8	10	0,033	85	10	2,8	300	17	22	8,5
TMS1030	TMS 16-100-8	10	0,023	120	16	3,1	100	17	22	8,5
TMS1035	TMS 16-150-8	10	0,030	120	16	3,1	150	17	22	8,5
TMS1040	TMS 16-200-8	10	0,037	120	16	3,1	200	17	22	8,5
TMS1045	TMS 16-250-8	10	0,046	120	16	3,1	250	17	22	8,5
TMS1050	TMS 16-300-8	10	0,054	120	16	3,1	300	17	22	8,5
TMS1055	TMS 25-150-10	10	0,048	150	25	3,5	150	22	22	10,5
TMS1060	TMS 25-200-10	10	0,059	150	25	3,5	200	22	22	10,5
TMS1065	TMS 25-250-10	10	0,072	150	25	3,5	250	22	22	10,5
TMS1070	TMS 25-300-10	10	0,084	150	25	3,5	300	22	22	10,5
TMS1075	TMS 35-150-10	10	0,061	195	35	3,5	150	22	22	10,5
TMS1080	TMS 35-200-10	10	0,077	195	35	3,5	200	22	22	10,5
TMS1085	TMS 35-250-10	10	0,097	195	35	3,5	250	22	22	10,5
TMS1090	TMS 35-300-10	10	0,110	195	35	3,5	300	22	22	10,5
TMS1095	TMS 50-100-10	10	0,080	250	50	4,8	100	25	25	10,5
TMS1100	TMS 50-150-10	10	0,095	250	50	4,8	150	25	25	10,5
TMS1105	TMS 50-200-10	10	0,129	250	50	4,8	200	25	25	10,5
TMS1110	TMS 50-250-10	10	0,143	250	50	4,8	250	25	25	10,5
TMS1115	TMS 50-300-10	10	0,179	250	50	4,8	300	25	25	10,5
TMS1120	TMS 75-200-10	10	0,185	330	75	5,5	200	30	30	10,5
TMS1125	TMS 75-250-10	10	0,225	330	75	5,5	250	30	30	10,5
TMS1130	TMS 75-300-10	10	0,265	330	75	5,5	300	30	30	10,5
TMS1135	TMS 100-200-12	10	0,250	370	100	6,5	200	30	30	12,5
TMS1140	TMS 100-250-12	10	0,300	370	100	6,5	250	30	30	12,5
TMS1145	TMS 100-300-12	10	0,375	370	100	6,5	300	30	30	12,5

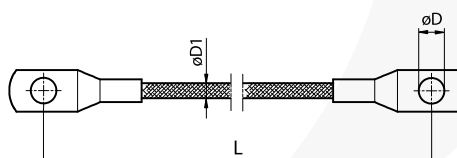

### TRENZAS REDONDAS DE MASA EN COBRE ESTAÑADO

Terminales de ojal ovalado según DIN 46234

Código	Referencia		Peso (Kg)	Intensidad (A)	Sez. (mm <sup>2</sup> )	D1 (mm)	L (mm)	D (mm)
TMT1200	TMT 6-150-6	10	0,0125	55	6	4	150	6,5
TMT1205	TMT 6-200-6	10	0,0154	55	6	4	200	6,5
TMT1210	TMT 10-300-6	10	0,0312	85	10	5	300	6,5



### CARACTERÍSTICAS TÉCNICAS

Cobre rojo CU-ETP UNI 5649-71  
 Cobre estañado CU-ETP UNI 5649-71  
 Hilo elemental de 0,20 mm (0,15 mm. Para sec. 6 y 10 mm<sup>2</sup>)

**\*\*Valores de intensidad referidos a:  
 Temperatura ambiente 35°C  
 Temperatura máx. en el conductor 70°C**

### TRENZAS PLANAS

Código	Referencia	Código	Referencia		Peso (kg/m)	**Intensidad (A)	Sección (mm <sup>2</sup> )	S (mm)	L (mm)
Cobre estañado		Cobre rojo							
<b>TPS1000</b>	TPS 10-4	<b>TPR1000</b>	TPR 10-4	25 m	0,04	40	4	1,0	8,0
<b>TPS1005</b>	TPS 10-6	<b>TPR1005</b>	TPR 10-6	25 m	0,06	55	6	1,0	10,0
<b>TPS1010</b>	TPS 20-10	<b>TPR1010</b>	TPR 20-10	25 m	0,10	85	10	1,5	10,0
<b>TPS1015</b>	TPS 20-16	<b>TPR1015</b>	TPR 20-16	25 m	0,16	120	16	2,0	16,0
<b>TPS1020</b>	TPS 20-25	<b>TPR1020</b>	TPR 20-25	20 m	0,25	150	25	2,0	25,0
<b>TPS1025</b>	TPS 20-30	<b>TPR1021</b>	TPR 20-30	20 m	0,30	170	30	2,4	25,0
<b>TPS1030</b>	TPS 20-35	<b>TPR1025</b>	TPR 20-35	20 m	0,35	195	35	2,8	25,0
<b>TPS1035</b>	TPS 20-40	<b>TPR1026</b>	TPR 20-40	20 m	0,40	210	40	3,2	25,0
<b>TPS1040</b>	TPS 20-50	<b>TPR1030</b>	TPR 20-50	20 m	0,50	250	50	4,0	25,0
<b>TPS1045</b>	TPS 20-75	<b>TPR1035</b>	TPR 20-75	20 m	0,75	330	75	5,0	30,0
<b>TPS1050</b>	TPS 20-100	<b>TPR1040</b>	TPR 20-100	15 m	1,00	370	100	5,0	40,0
<b>TPS1055</b>	TPS 20-120	<b>TPR1045</b>	TPR 20-120	15 m	1,20	420	120	6,0	40,0



### TRENZAS REDONDAS

Código	Referencia	Código	Referencia		Peso (kg/m)	**Intensidad (A)	Sección (mm <sup>2</sup> )	∅ (mm)	
Cobre estañado		Cobre rojo							
<b>TTS1000</b>	TTS 10-6	<b>TTR1000</b>	TTR 10-6	50 m	0,06	55	6	4,0	
<b>TTS1005</b>	TTS 20-10	<b>TTR1005</b>	TTR 20-10	50 m	0,10	85	10	5,0	
<b>TTS1010</b>	TTS 20-16	<b>TTR1010</b>	TTR 20-16	50 m	0,16	120	16	6,4	
<b>TTS1015</b>	TTS 20-25	<b>TTR1015</b>	TTR 20-25	25 m	0,25	150	25	8,0	
<b>TTS1020</b>	TTS 20-35	<b>TTR1020</b>	TTR 20-35	25 m	0,35	195	35	9,5	
<b>TTS1025</b>	TTS 20-50	<b>TTR1025</b>	TTR 20-50	25 m	0,50	250	50	11,0	
<b>TTS1030</b>	TTS 20-100	<b>TTR1030</b>	TTR 20-100	10 m	1,00	370	100	15,0	



## CARACTERÍSTICAS TÉCNICAS

Cobre estañado CU-ETP UNI 5649-71  
 Hilo elemental de 0,20 mm (0,15 mm. Para sec. 6 y 10 mm<sup>2</sup>)  
 PVC transparente espesor: 1 mm  
 Aislamiento eléctrico: 450V  
 Temperatura de trabajo máx: 80°C

**\*\* Valores de intensidad referidos a:**  
 Temperatura ambiente 35°C  
 Temperatura máx. en el conductor 70°C

## TRENZAS AISLADAS EN COBRE ESTAÑADO - Planas

Código	Referencia		Peso (kg/m)	**Intensidad (A)	Sección (mm <sup>2</sup> )	s (mm)	L (mm)
<b>TPI1000</b>	TPI 20-16	20 m	0,20	120	16	2,0	16,0
<b>TPI1005</b>	TPI 20-25	20 m	0,30	150	25	2,0	25,0
<b>TPI1010</b>	TPI 20-35	20 m	0,40	195	35	3,0	25,0
<b>TPI1015</b>	TPI 20-50	20 m	0,55	250	50	3,3	30,0

## TRENZAS AISLADAS EN COBRE ESTAÑADO - Reondas REDONDAS

Código	Referencia		Peso (kg/m)	**Intensidad (A)	Sección (mm <sup>2</sup> )	Ø (mm)
<b>TTI1000</b>	TTI 20-16	50 m	0,18	120	16	8,5
<b>TTI1005</b>	TTI 20-25	25 m	0,27	150	25	10
<b>TTI1010</b>	TTI 20-35	25 m	0,4	195	35	12



## TRENZAS TUBULARES EN COBRE ESTAÑADO

Código	Referencia	Ø Hilo elemental (mm)		Peso (kg/m)	Ø Nom. (mm)	Ø Max (mm)
<b>TSC1000</b>	TSC 4	0,20	50 m	0,03	5	9
<b>TSC1005</b>	TSC 10	0,20	50 m	0,06	10	20
<b>TSC1010</b>	TSC 16	0,20	50 m	0,20	20	40
<b>TSC1015</b>	TSC 25	0,20	25 m	0,27	25	50
<b>TSC1020</b>	TSC 35	0,20	25 m	0,34	30	60
<b>TSC1025</b>	TSC 50	0,20	25 m	0,41	35	70



### LA GAMA DE APLICACIONES Y VENTAJAS

#### Funda trenzada en poliéster

- realizada en monofilamento de poliéster trenzado para formar una estructura tubular
- para todas las aplicaciones de cableado de cables eléctricos
- elevado valor de expansibilidad = limitado número de referencias
- óptima resistencia a la abrasión y a los agentes químicos
- óptima protección mecánica de los conductores
- sin halógenos
- certificada UL, RoHS
- **disponible también UL94-V0**

#### Funda trenzada abrible WRAPFLEX

- realizada en monofilamento + multi filamento de poliéster trenzado
- vaina abrible con "efecto memoria" para una inmediato cierre
- permite el revestimiento de haces de cables ya cableados y la posibilidad de quitar rápidamente los mismos
- óptima resistencia a la abrasión y a los agentes químicos
- certificada RoHS

#### Funda en silicona

- realizada en fibra de vidrio impregnada y/o revestida con silicona
- para aplicaciones de cableado de cables eléctricos, garantizando un óptimo aislamiento eléctrico y resistencia a elevadas temperaturas de funcionamiento
- buena expansibilidad

#### Funda en fibra de vidrio

- realizada con filamento trenzado de fibra de vidrio para formar una estructura tubular
- elevada resistencia y protección con altas temperaturas
- buena resistencia mecánica a la abrasión y a los agentes químicos
- incombustible

#### Funda espiral

- realizada en polietileno
- permite el revestimiento de haces de cables ya cableados
- certificada RoHS

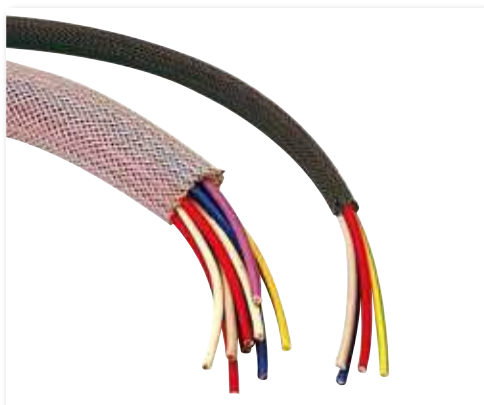

## CARACTERÍSTICAS TÉCNICAS

### Color: gris o negro

Conforme a RoHS

Monofilamento en Poliéster (PET)

sin halógenos

Diámetro: 0.22 mm

Densidad: 1.14 kg/dm<sup>3</sup>

Temperatura de funcionamiento: - 50°C + 150°C

Temperatura de fusión: 230± 5°C

Autoextinción: UL 94-V2

Retardador de llama

Confección: bobina en box de cartón

autodesenrollador desde el centro

### TRENZADA EN POLIÉSTER V2 UL - Color gris

Código	Referencia		Ø nom (mm)	Ø min (mm)	Ø max (mm)
<b>GPG2001</b>	GPG 04G	100 m	4	2	7
<b>GPG2000</b>	GPG 06G	100 m	6	3	9
<b>GPG2005</b>	GPG 08G	100 m	8	5	14
<b>GPG2010</b>	GPG 10G	100 m	10	7	17
<b>GPG2015</b>	GPG 12G	50 m	12	8	24
<b>GPG2020</b>	GPG 15G	50 m	15	10	27
<b>GPG2025</b>	GPG 20G	50 m	20	14	30
<b>GPG2029</b>	GPG 25G	50 m	25	17	40
<b>GPG2030</b>	GPG 30G	50 m	30	20	50
<b>GPG2034</b>	GPG 35G	50 m	35	25	55
<b>GPG2035</b>	GPG 40G	50 m	40	30	60
<b>GPG2040</b>	GPG 50G	50 m	50	40	80
<b>GPG2045</b>	GPG 64G	25 m	64	45	105

### TRENZADA EN POLIÉSTER V2 UL - Color negro

Código	Referencia		Ø nom (mm)	Ø min (mm)	Ø max (mm)
<b>GPN2001</b>	GPN 04N	100 m	4	2	7
<b>GPN2000</b>	GPN 06N	100 m	6	3	9
<b>GPN2005</b>	GPN 08N	100 m	8	5	14
<b>GPN2010</b>	GPN 10N	100 m	10	7	17
<b>GPN2015</b>	GPN 12N	50 m	12	8	24
<b>GPN2020</b>	GPN 15N	50 m	15	10	27
<b>GPN2025</b>	GPN 20N	50 m	20	14	30
<b>GPN2029</b>	GPN 25N	50 m	25	17	40
<b>GPN2030</b>	GPN 30N	50 m	30	20	50
<b>GPN2034</b>	GPN 35N	50 m	35	25	55
<b>GPN2035</b>	GPN 40N	50 m	40	30	60
<b>GPN2040</b>	GPN 50N	50 m	50	40	80
<b>GPN2045</b>	GPN 64N	25 m	64	45	105



### CARACTERÍSTICAS TÉCNICAS

**Color: negro con hilo gris de identificación**

Conforme a RoHS

Monofilamento en Poliéster (PET)

sin halógenos

Diámetro: 0.22 mm

Densidad: 1.14 kg/dm<sup>3</sup>

**Temperatura de funcionamiento:** - 50°C + 150°C

**Temperatura de fusión:** 230± 5°C

**Autoextinción:** UL 94-V2

Retardador de llama

**Confección:** bobina en box de cartón  
autodesenrollador desde el centro

### TRENZADA EN POLIÉSTER VO UL

Código	Referencia		Ø nom (mm)	Ø min (mm)	Ø max (mm)
<b>GPV1000</b>	GPV 06N	100 m	5	3	9
<b>GPV1005</b>	GPV 08N	100 m	8	5	14
<b>GPV1010</b>	GPV 10N	100 m	10	7	17
<b>GPV1015</b>	GPV 12N	50 m	12	8	24
<b>GPV1020</b>	GPV 15N	50 m	15	10	27
<b>GPV1025</b>	GPV 20N	50 m	20	14	30
<b>GPV1030</b>	GPV 30N	50 m	30	20	50
<b>GPV1035</b>	GPV 40N	50 m	40	30	60
<b>GPV1040</b>	GPV 50N	50 m	50	40	80
<b>GPV1045</b>	GPV 64N	25 m	64	45	105

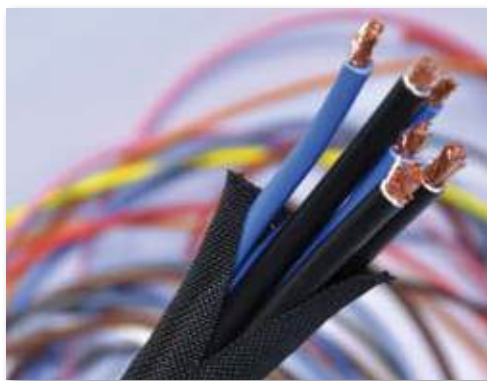

### CARACTERÍSTICAS TÉCNICAS

**Color: negro**

Conforme a RoHS

Monofilamento + Multifilamento en Poliéster (PET) sin halógenos

Densidad: 1.38 kg/dm<sup>3</sup>

**Temperatura de funcionamiento:** - 50°C + 150°C

**Temperatura de fusión:** 250± 5°C

**Autoextinción:** UL 94-V2

Retardador de llama

Autocerrable

**Confección:** bobina en box de cartón

### WRAPFLEX TRENZADA ABRIBLE EN POLIESTER VO

Código	Referencia		Ø nom. (mm)
<b>GWF1000</b>	GWF 08	25 m	8
<b>GWF1005</b>	GWF 13	25 m	13
<b>GWF1010</b>	GWF 19	25 m	19
<b>GWF1015</b>	GWF 25	25 m	25
<b>GWF1020</b>	GWF 32	15 m	32



### CARACTERÍSTICAS TÉCNICAS

**Color: rojo**  
 Silicona + estructura interna en fibra de vidrio  
 Tensión nominal: 500 V  
 Rigidez dieléctrica: 2.500 V  
**Temperatura de funcionamiento:** - 60°C + 200°C  
**Temperatura máx. de func. por 1 seg.:** + 280°C  
 Buena expansibilidad y elasticidad  
 Embalaje: bobina con película transparente

*Rigidez dieléctrica hasta 15.000 V bajo pedido*

### SILICONA

Código	Referencia		Ø nom. (mm)
<b>GSL1000</b>	GSL 04	100 m	4
<b>GSL1005</b>	GSL 06	100 m	6
<b>GSL1010</b>	GSL 08	100 m	8
<b>GSL1015</b>	GSL 10	100 m	10
<b>GSL1020</b>	GSL 12	100 m	12
<b>GSL1025</b>	GSL 16	50 m	16
<b>GSL1030</b>	GSL 20	50 m	20
<b>GSL1035</b>	GSL 24	50 m	24
<b>GSL1040</b>	GSL 30	50 m	30

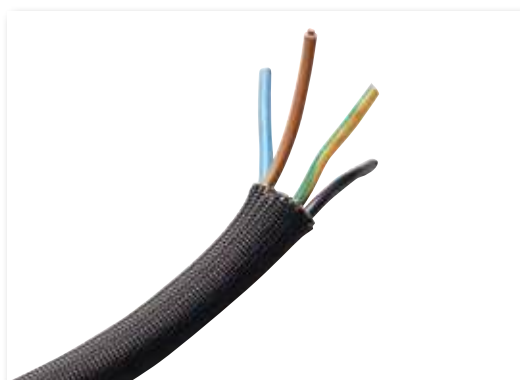

### CARACTERÍSTICAS TÉCNICAS

**Color: negro**  
 Fibra de vidrio impregnada con pintura silicónica  
**Temperatura de funcionamiento:** 200 °C  
**Temperatura máx. de funcionamiento:** 300 °C  
 Buena flexibilidad  
 Resistente a la mayor parte de los productos químicos  
 Embalaje: bobina

### FIBRA DE VIDRIO

Código	Referencia		Ø nom. (mm)
<b>GFV1000</b>	GFV 04	100 m	4
<b>GFV1005</b>	GFV 06	100 m	6
<b>GFV1010</b>	GFV 08	100 m	8
<b>GFV1015</b>	GFV 10	100 m	10
<b>GFV1020</b>	GFV 12	100 m	12
<b>GFV1025</b>	GFV 16	50 m	16
<b>GFV1030</b>	GFV 20	50 m	20

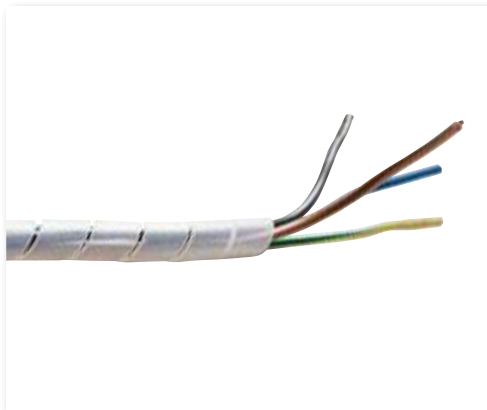

### CARACTERÍSTICAS TÉCNICAS

**Color: transparente o negro**

(otros colores bajo pedido)

Polietileno

Temperatura máx. de funcionamiento: 85 °C

Embalaje: bobina en bolsita de plástico

#### FUNDA ESPIRAL - Color transparente

Código	Referencia		Ø nom. (mm)
<b>GSP0995</b>	GSP 04	25 m	4,2
<b>GSP1000</b>	GSP 06	25 m	6,4
<b>GSP1002</b>	GSP 09	25 m	9,5
<b>GSP1005</b>	GSP 12	25 m	12,7
<b>GSP1007</b>	GSP 15	25 m	15
<b>GSP1010</b>	GSP 20	20 m	19,1

#### FUNDA ESPIRAL - Color negro

Código	Referencia		Ø nom. (mm)
<b>GSP1015</b>	GSP 04N	25 m	4,2
<b>GSP1020</b>	GSP 06N	25 m	6,4
<b>GSP1025</b>	GSP 09N	25 m	9,5
<b>GSP1030</b>	GSP 12N	25 m	12,7
<b>GSP1035</b>	GSP 15N	25 m	15
<b>GSP1040</b>	GSP 20N	20 m	19,1

### CARACTERÍSTICAS TÉCNICAS

**Dos modelos para el corte de fundas trenzadas**  
 Corte y soldadura de los hilos elementales en una única operación.  
 Ejecución rápida y limpia

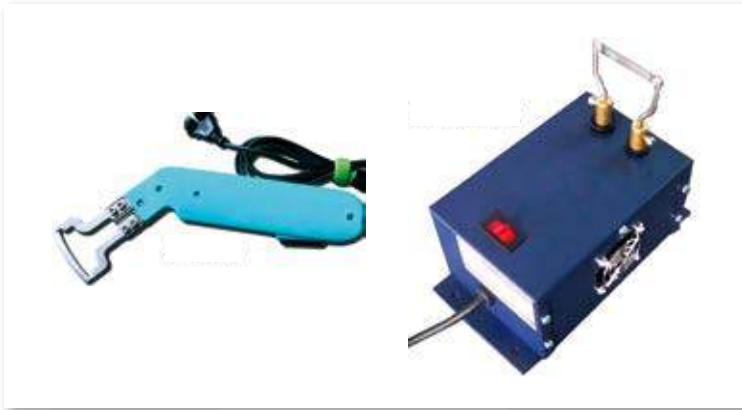

### CORTADORA DE VAINA TRENZADA

Código	Referencia		Peso (kg)
<b>UTG1000</b>	UTG T	1	1,5
<b>UTG1001</b>	UTG M	1	0,94
<b>UTG1500</b>	UTG T-L	1	reempl. de hojas
<b>UTG1501</b>	UTG M-L	1	reempl. de hojas

**UTG1000** utensilio de banco para corte de funda de cuchilla  
 temperatura de trabajo 800°C  
 alimentación 230 Volt/50 Hz  
 cable de alimentación 1,5 mt  
**Cuchilla de repuesto UTG1500**

**UTG1001** utensilio manual para corte de funda con cuchilla  
 temperatura de trabajo hasta 800°C en pocos segundos  
 alimentación 230 Volt/50 Hz  
 cable de alimentación 2,5 mt  
**Cuchilla de repuesto UTG1501**

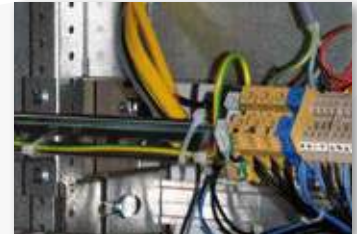
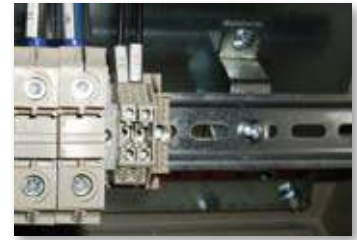
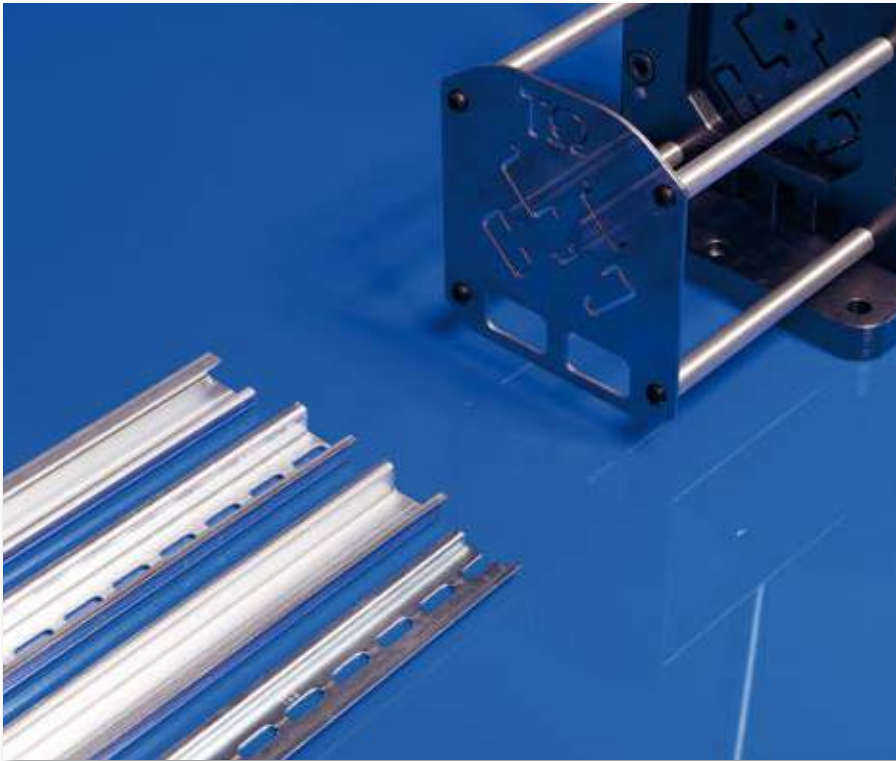

Guías DIN de acero y/o aluminio estandarizados según normas europeas, permitiendo el montaje de equipos eléctricos modulares y otros, dentro de cuadros eléctricos.

Dos tipologías generales de guía DIN:

SIMÉTRICO llamado también "Ω", disponible en tres dimensiones.

ASIMÉTRICO llamado también "G".

Perfil "C" de acero 30 x 15

utilizable para realizar infraestructuras dentro del cuadro eléctrico y/o como soporte para equipos o elementos de cableado.

### CARACTERÍSTICAS TÉCNICAS

Acero galvanizado pasivado

Acero galvanizado sendzimir

Aluminio

Elevada resistencia mecánica

Conformes con normas EN 60715 - DIN 46277

Disponible en versión plena y agujereada

Longitud estándar de 2 metros

Algunas referencias disponibles en 3 metros de longitud

### **Accesorios**

Amplia gama de clips y abrazaderas de fijación haciendo posible la fijación en guía DIN de equipos sin anclaje de serie.

### CARACTERÍSTICAS TÉCNICAS

Acero galvanizado pasivado y plástico

Elevada resistencia mecánica

### **Herramientas**

Herramienta de corte y/o punzonado para guía DIN sumamente fácil de utilizar, corte preciso sin rebabas ni pérdida de material; guía de sostenimiento para corte preciso de 90°, regla incluida para cortes repetitivos de hasta 1 metro. Sin mantenimiento.

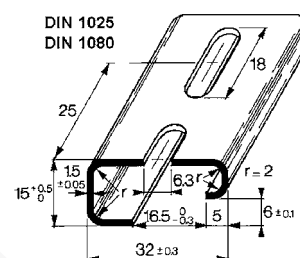
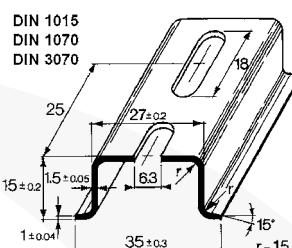
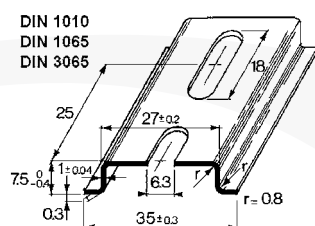
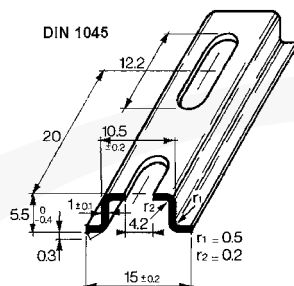

### ACERO GALVANIZADO PASIVADO (RoHS)

Código	Referencia	Long. (m)		Peso (Kg/pz)
--------	------------	-----------	--	--------------

#### Guía DIN simétrica no agujereada

DIN1040	DIN NF15H5	2	20	0,33
DIN1000	DIN NF35H7	2	20	0,70
DIN1005	DIN NF35H15	2	10	1,34

#### Guía DIN simétrica agujereada

DIN1045	DIN F15H5	2	20	0,33
DIN1010	DIN F35H7	2	20	0,60
DIN1015	DIN F35H15	2	10	1,23

#### Guía DIN asimétrica no agujereada

DIN1020	DIN GNF	2	10	1,46
---------	---------	---	----	------

#### Guía DIN asimétrica agujereada

DIN1025	DIN GF	2	10	1,38
---------	--------	---	----	------

### ACERO GALVANIZADO SENDZIMIR (RoHS)

Código	Referencia	Long. (m)		Peso (Kg/pz)
--------	------------	-----------	--	--------------

#### Guía DIN simétrica no agujereada

DIN1055	DIN NF35H7Z	2	20	0,7
DIN1060	DIN NF35H15Z	2	10	1,34
DIN3055	DIN NF35H7Z-3	3	10	1,05
DIN3060	DIN NF35H15Z-3	3	10	2,01

#### Guía DIN simétrica agujereada

DIN1065	DIN F35H7Z	2	20	0,6
DIN1070	DIN F35H15Z	2	10	1,23
DIN3065	DIN F35H7Z-3	3	10	0,9
DIN3070	DIN F35H15Z-3	3	10	1,84

#### Guía DIN asimétrica no agujereada

DIN1075	DIN ANFZ	2	10	1,46
DIN3075	DIN ANFZ-3	3	10	2,19

#### Guía DIN asimétrica agujereada

DIN1080	DIN AFZ	2	10	1,38
---------	---------	---	----	------

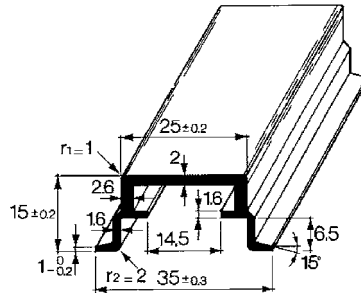
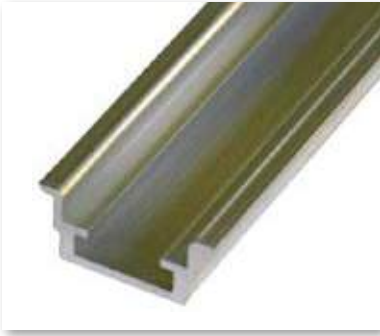

### ALUMINIO

Código	Referencia	Long. (m)		Peso (Kg/pz)
<b>DIN1085</b>	DIN NFAL	2	20	0,686

Guía DIN simétrica no agujereada

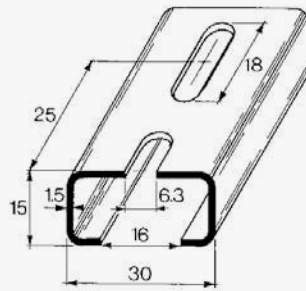

### PERFIL EN C - ACERO GALVANIZADO PASIVADO (RoHS)

Código	Referencia	Long. (m)		Peso (Kg/pz)
<b>DIN1050</b>	CFT30H15	2	10	1,3

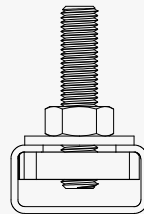
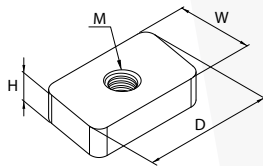

### CARACTERÍSTICAS TÉCNICAS

Acero S235JR EN 10025  
Zincado electrolítico 7-8 µm

#### VENTAJAS

Introducción del perfil en casi cualquier posición debido a la rotación de 90 grados  
Parte en contacto con el perfil finalizada con acabado antideslizamiento

### DADOS ROMBOIDALES PARA PERFIL C

Código	Referencia		D	W	H	M	 (Nm)
<b>DIN1200</b>	DIN C30M6	10	27	16	4	M6	5
<b>DIN1250</b>	DIN C30M8	10	27	16	6	M8	20

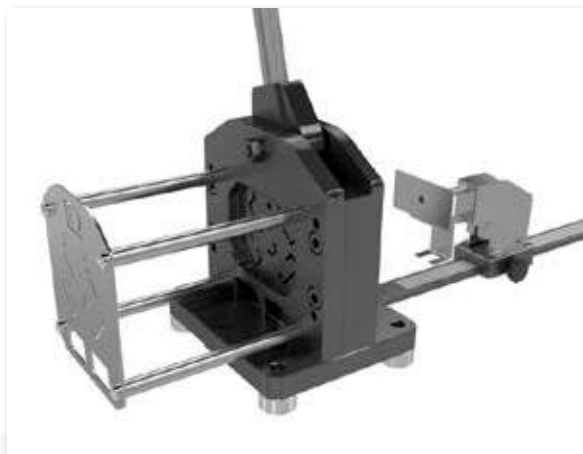

### CORTA GUÍAS DIN

Código	Referencia		Peso (Kg)
<b>UTD3005</b>	UTD-T-P 03	1	16,5

#### Para corte:

"guías DIN simétricas tipo "Ω" 15x5,5 - 35x7,5 - 35x15".  
guía DIN asimétrica tipo "G" 32x15, perfil "C" 30x15.

#### Para punzonado con agujero roscado:

"guías DIN simétricas tipo "Ω" 35x7,5 - 35x15".  
Agujero roscado 12x6,4 longitudinal o perpendicular a la longitud de la guía.

Incluye regla de hasta 1000 mm.

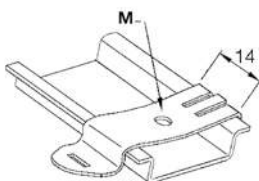

Acero galvanizado pasivado (RoHS)

### CLIP PARA GUÍA SIMÉTRICA

Código	Referencia		M
<b>DIN1110</b>	DIN KLIP 4	100	M4
<b>DIN1115</b>	DIN KLIP 5	100	M5

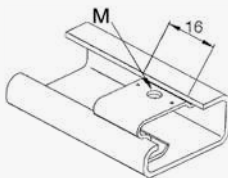

Acero galvanizado pasivado (RoHS)

### CLIP PARA GUÍA ASIMÉTRICA

Código	Referencia		M
<b>DIN1090</b>	DIN GKLIP 4	100	M4
<b>DIN1095</b>	DIN GKLIP 5	100	M5

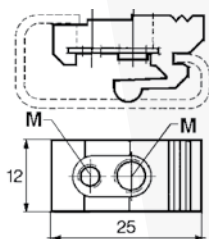

Poliamida 66 con inserto en acero galvanizado (RoHS)

### CLIP PARA GUÍA ASIMÉTRICA

Código	Referencia		M
<b>DIN1100</b>	DIN GKLIP 3-5	100	M3 - M5
<b>DIN1105</b>	DIN GKLIP 4-6	100	M4 - M6

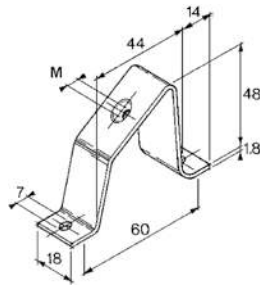

Acero galvanizado pasivado (RoHS)

## PUENTES DE 45°

Código	Referencia		M
<b>DIN1030</b>	DIN ST5	10	M5
<b>DIN1035</b>	DIN ST6	10	M6

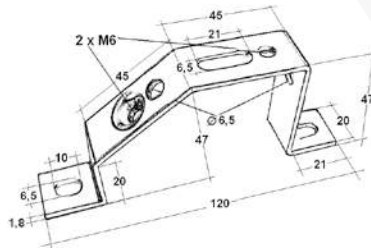

Acero galvanizado pasivado (RoHS)

## PUENTE DE 45° Y PLANO

Código	Referencia	
<b>DIN1036</b>	DIN ST 45PM6	10

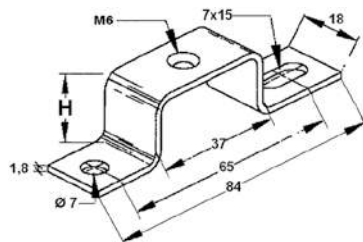

Acero galvanizado pasivado (RoHS)

## PUENTES PLANOS

Código	Referencia		H (mm)
<b>DIN1120</b>	DIN STC 20-6	10	20
<b>DIN1125</b>	DIN STC 25-6	10	25
<b>DIN1130</b>	DIN STC 30-6	10	30
<b>DIN1135</b>	DIN STC 40-6	10	40
<b>DIN1140</b>	DIN STC 50-6	10	50
<b>DIN1145</b>	DIN STC 70-6	10	70
<b>DIN1150</b>	DIN STC 90-6	10	90

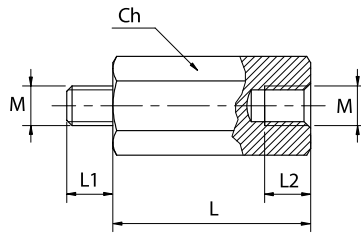

### CARACTERÍSTICAS TÉCNICAS

Material: Poliestireno  
 Autoextinción: UL 94-V2  
 Temp. Máx. de funcionamiento: 90°C  
 Tensión de aislamiento: 1000V  
 Insertos: Acero galvanizado pasivado (RoHS)

### ESPACIADORES DE PLÁSTICO

Código	Referencia		M	Ch (mm)	L (mm)	L1 (mm)	L2 (mm)
DZP1005	DZP 15M5	50	M5	13	15	7	7
DZP1010	DZP 20M5	50	M5	13	20	7	7
DZP1015	DZP 30M5	50	M5	13	30	7	7
DZP1020	DZP 45M5	50	M5	13	45	7	7
DZP1025	DZP 55M5	50	M5	13	55	7	7
DZP1030	DZP 70M5	50	M5	13	70	7	7
DZP1035	DZP 85M5	50	M5	13	85	7	7

Código	Referencia		M	Ch (mm)	L (mm)	L1 (mm)	L2 (mm)
DZP1040	DZP 120M5	50	M5	13	120	7	7
DZP1045	DZP 15M6	50	M6	13	15	7	7
DZP1050	DZP 20M6	50	M6	13	20	7	7
DZP1055	DZP 30M6	50	M6	13	30	7	7
DZP1060	DZP 45M6	50	M6	13	45	7	7
DZP1065	DZP 70M6	50	M6	13	70	7	7
DZP1070	DZP 120M6	50	M6	13	120	7	7

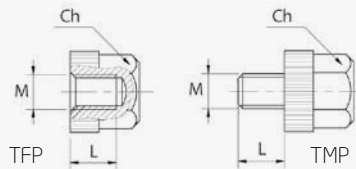

### CARACTERÍSTICAS TÉCNICAS

Material: Poliestireno  
 Autoextinción: UL 94-V2  
 Temp. Máx. de funcionamiento: 90°C  
 Tensión de aislamiento: 1000V  
 Inserto Macho: Acero galvanizado pasivado (RoHS)

### TAPONES DE PLÁSTICO

Código	Referencia		M	Ch (mm)	L (mm)
TFP1000	TFP M5	50	M5	11	8
TFP1005	TFP M6	50	M6	11	8
TMP1010	TMP M5	50	M5	11	8
TMP1015	TMP M6	50	M6	11	8

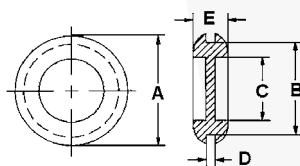

### CARACTERÍSTICAS TÉCNICAS

Material: PVC Color Negro SR 1700  
 Temperatura de trabajo: -35 ÷ +90 °C

### INSERTOS PASACABLES

Código	Referencia		A (mm)	B (mm)	C (mm)	D (mm)	E (mm)
IPC1000	IPC DF13	100	17	13	8,5	2	7
IPC1005	IPC DF15,5	100	20	15,5	10,5	2	7,5
IPC1010	IPC DF19	100	24	19	14	2	8
IPC1015	IPC DF20,5	100	26	20,5	15	2	8,5
IPC1020	IPC DF23	100	29	23	18	2,5	8,5
IPC1025	IPC DF28,5	100	35	28,5	22	2,5	9
IPC1030	IPC DF37,5	100	44	37,5	32	2,5	9,5
IPC1035	IPC DF47,5	100	53	47,5	40	2,5	9,5

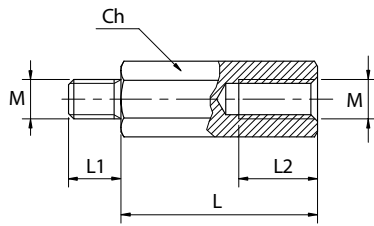
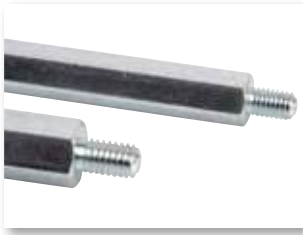

## CARACTERÍSTICAS TÉCNICAS

Acero galvanizado  
 Perfil hexagonal  
 Roscado M - F (Macho-Hembra) M3 - M4 - M5 - M6 - M8  
 Resistencia a la tracción 500 N/mm<sup>2</sup>

## ESPACIADORES METÁLICOS

Código	Referencia		Ch (mm)	L (mm)	M	L1 (mm)	L2 (mm)	Código	Referencia		Ch (mm)	L (mm)	M	L1 (mm)	L2 (mm)
DZM0995	DZM 20M3	100	6	20	M3	6	10	DZM1085	DZM 70M5	25	8	70	M5	8	10
DZM1000	DZM 10M4	100	7	10	M4	8	6	DZM1090	DZM 80M5	25	8	80	M5	8	10
DZM1005	DZM 15M4	100	7	15	M4	8	10	DZM1092	DZM 90M5	25	8	90	M5	8	10
DZM1010	DZM 20M4	100	7	20	M4	8	10	DZM1095	DZM 10M6	100	10	10	M6	10	6
DZM1015	DZM 25M4	50	7	25	M4	8	10	DZM1100	DZM 15M6	100	10	15	M6	10	10
DZM1020	DZM 30M4	50	7	30	M4	8	10	DZM1105	DZM 20M6	100	10	20	M6	10	12
DZM1025	DZM 35M4	50	7	35	M4	8	10	DZM1106	DZM 25M6	50	10	25	M6	10	12
DZM1030	DZM 40M4	50	7	40	M4	8	10	DZM1110	DZM 30M6	50	10	30	M6	10	12
DZM1035	DZM 50M4	50	7	50	M4	8	10	DZM1115	DZM 40M6	50	10	40	M6	10	12
DZM1040	DZM 60M4	50	7	60	M4	8	10	DZM1120	DZM 50M6	50	10	50	M6	10	12
DZM1042	DZM 70M4	25	7	70	M4	8	10	DZM1125	DZM 60M6	50	10	60	M6	10	12
DZM1044	DZM 90M4	25	7	90	M4	8	10	DZM1130	DZM 70M6	25	10	70	M6	10	12
DZM1093	DZM 10M5	100	8	10	M5	8	6	DZM1135	DZM 80M6	25	10	80	M6	10	12
DZM1045	DZM 15M5	100	8	10	M5	8	6	DZM1140	DZM 90M6	25	10	90	M6	10	12
DZM1050	DZM 20M5	100	8	20	M5	8	10	DZM1145	DZM 100M6	25	10	100	M6	10	12
DZM1055	DZM 25M5	50	8	25	M5	8	10	DZM1150	DZM 20M8	100	13	20	M8	14	14
DZM1060	DZM 30M5	50	8	30	M5	8	10	DZM1155	DZM 25M8	50	13	25	M8	14	14
DZM1065	DZM 35M5	50	8	35	M5	8	10	DZM1160	DZM 30M8	50	13	30	M8	14	14
DZM1070	DZM 40M5	50	8	40	M5	8	10	DZM1165	DZM 40M8	50	13	40	M8	14	14
DZM1075	DZM 50M5	50	8	50	M5	8	10	DZM1170	DZM 50M8	50	13	50	M8	14	14
DZM1080	DZM 60M5	50	8	60	M5	8	10	DZM1175	DZM 70M8	25	13	70	M8	14	14

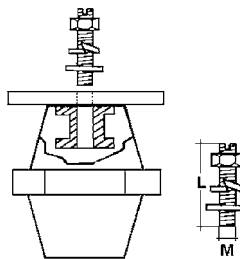

## CARACTERÍSTICAS TÉCNICAS

Realizados en acero galvanizado clase 8.8  
 Dotados de tuerca, arandela plana  
 y arandela antiaflojamiento

## ESPACIADORES METÁLICOS

Código	Referencia		M	L
ISO3000	ISO PM5x20	25	M5	20
ISO3005	ISO PM6x30	25	M6	30
ISO3010	ISO PM8x30	25	M8	30
ISO3015	ISO PM8x35	25	M8	35
ISO3020	ISO PM10x40	25	M10	40
ISO3025	ISO PM12x50	25	M12	50

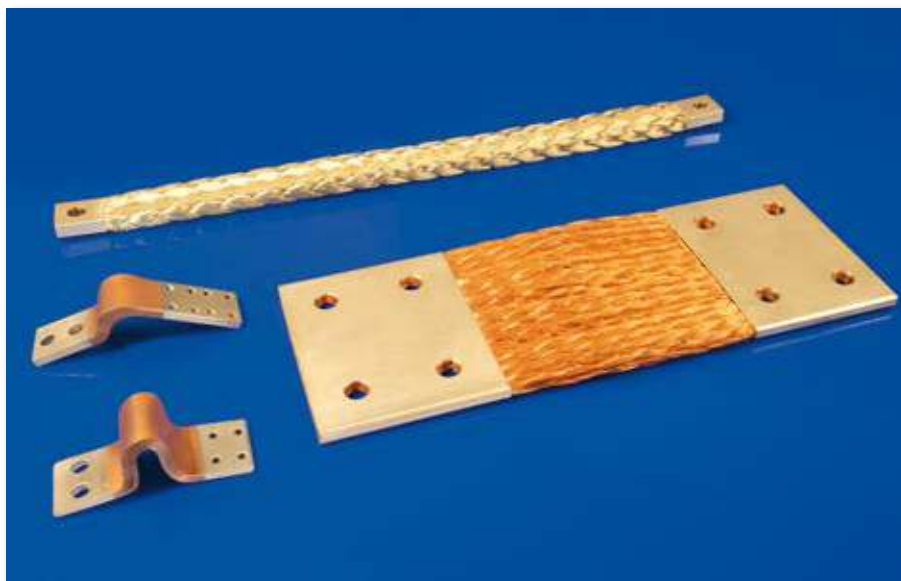

### Juntas de potencia en trenza

Realización en diseño

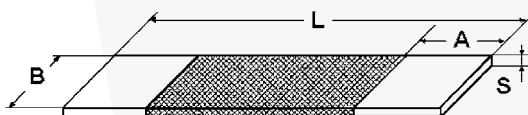

#### Para el empleo de juntas en paralelo

- utilizar el coeficiente de desclasificación abajo indicado
- separar las juntas a una distancia mínima equivalente al espesor de la junta misma, para una óptima disipación del calor

n. de juntas en paralelo	coeficiente de desclasificación
2	1,8
3	2,5
4	3,2
5	3,9

**Ejemplo:** sección 1000 mm<sup>2</sup> con  $\Delta T = 50^\circ C$

1 junta  $I_n = 2122 A$

3 juntas en paralelo  $I_n = 2122 \times 2,5 = 5305 A$

### CARACTERÍSTICAS TÉCNICAS

Cobre estañado Cu-ETP UNI 5649-71 (bajo pedido cobre rojo)

Hilo elemental de 0,20 mm (0,05 + 0,15 mm a pedido)

Temperatura de trabajo máx.: 105°C

Terminales realizados en tubo de cobre estañado, prensado de alta intensidad  
A pedido, agujereado

#### Intensidades de funcionamiento en base a la elevación térmica $\Delta T$

Sec. (mm <sup>2</sup> )	I <sub>n</sub> (A)	
	$\Delta T 30^\circ C$	$\Delta T 50^\circ C$
100	339	448
120	373	496
150	427	566
200	534	707
250	631	837
300	695	920
400	827	1097
500	889	1180
600	1067	1415
800	1335	1768
1000	1601	2122
1200	1923	2547

### Juntas de potencia laminares

Realización bajo diseño

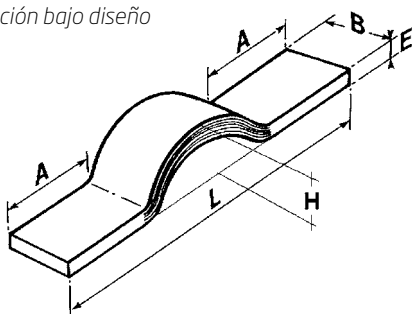

### CARACTERÍSTICAS TÉCNICAS

Láminas de cobre Cu-OFF ISO1337 (libre de oxígeno) espesor a partir de 0,1 mm

Terminales de cobre rojo, estañado o plateado  
Terminales soldados a presión o remachados.

Bajo pedido, agujereado

Anchuras de 20 a 200 mm

Espesores de los terminales de 3 a 20 mm

Secciones de 60 a 4000 mm<sup>2</sup>

## CARACTERÍSTICAS CONSTRUCTIVAS Y DIMENSIONALES

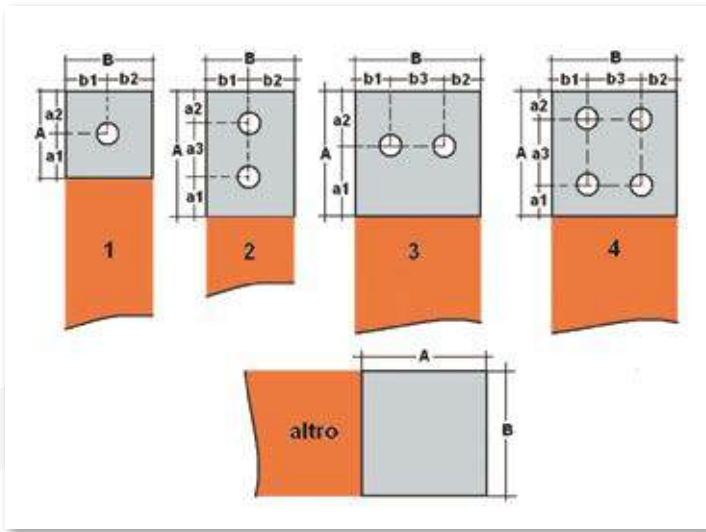

TERMINAL TIPO: \_\_\_\_\_

A = \_\_\_\_\_ mm

a1 = \_\_\_\_\_ mm

a2 = \_\_\_\_\_ mm

a3 = \_\_\_\_\_ mm

B = \_\_\_\_\_ mm

b1 = \_\_\_\_\_ mm

b2 = \_\_\_\_\_ mm

b3 = \_\_\_\_\_ mm

Ø agujeros = \_\_\_\_\_ mm      n° \_\_\_\_\_ agujeros

Espesor terminal \_\_\_\_\_ mm

### JUNTA EN

Tipo de conductor:

COBRE  rojo  estañado

ALLUMINIO

Aislamiento  si  no

Tipo de aislamiento:

\_\_\_\_\_  
\_\_\_\_\_

### TRENZA DE COBRE

Hilo elemental 0, \_\_\_\_\_ mm

plana  redonda

Termin. en tubo de cobre prensado

Terminales de cobre rojo

Terminales de cobre estañado

Terminales de aluminio

### LAMINAR

N° láminas \_\_\_\_\_

espesor láminas 0, \_\_\_\_\_ mm

Terminales soldado a presión

Terminales remachados

Terminales de cobre rojo

Terminales de cobre estañado

Terminales de aluminio

Intensidad nominal \_\_\_\_\_ A

AC

DC

Sección \_\_\_\_\_ mm<sup>2</sup>

Longitud total \_\_\_\_\_ mm

Se ruega de adjuntar el diseño o insertar el esbozo de la pieza a realizar

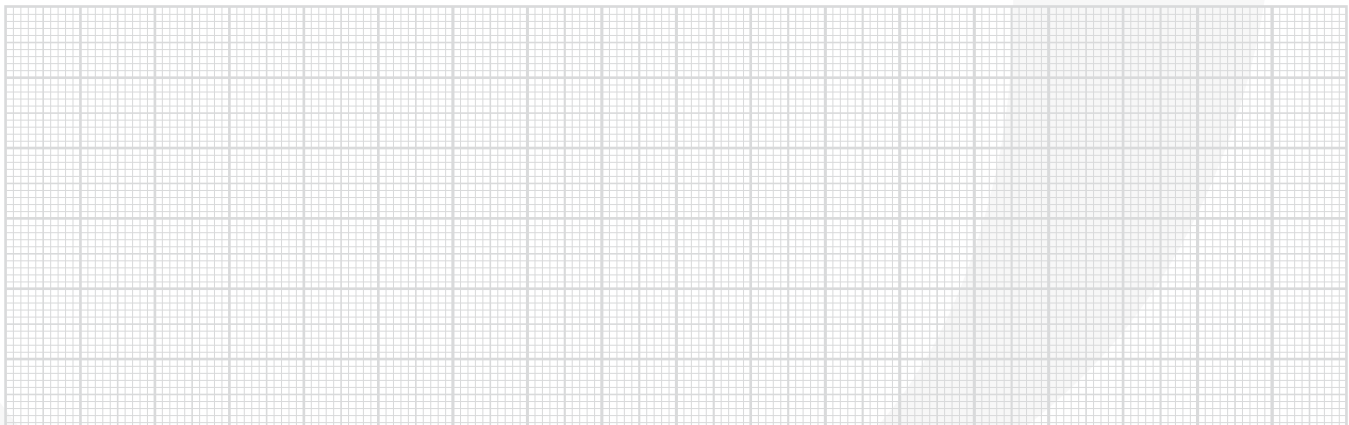

### Solicitado por:

Empresa: \_\_\_\_\_

Dirección: \_\_\_\_\_

Tel.: \_\_\_\_\_

e-mail: \_\_\_\_\_

Contacto Sr., \_\_\_\_\_

Ciudad: \_\_\_\_\_

Fax: \_\_\_\_\_

@ \_\_\_\_\_

Prov.: \_\_\_\_\_

Enviar por fax al número +39 02.45.70.56.73 o por e-mail info@teknomega.it  
web site: www.teknomega.es

Código	Referencia	Pág.
<b>BAP</b>		
BAP2000	BAP 20x10x2000	28
BAP2005	BAP 30x10x2000	28
BAP2010	BAP 40x10x2000	28
BAP2015	BAP 50x10x2000	28
BAP2020	BAP 60x10x2000	28
BAP2025	BAP 80x10x2000	28
BAP2030	BAP 100x10x2000	28
BAP2035	BAP 120x10x2000	28
BAP4000	BAP 20x10x4000	28
BAP4005	BAP 30x10x4000	28
BAP4010	BAP 40x10x4000	28
BAP4015	BAP 50x10x4000	28
BAP4020	BAP 60x10x4000	28
BAP4025	BAP 80x10x4000	28
BAP4030	BAP 100x10x4000	28
BAP4035	BAP 120x10x4000	28

<b>BOC</b>		
BOC1000	BOC RIP 8	31
BOC1005	BOC KIT 8-5	31
BOC1010	BOC KIT 8-10	31

<b>BRF</b>		
BRF0990	BRF 12X2X1000	27
BRF0995	BRF 12X3X1000	27
BRF1000	BRF 12X4X1000	27
BRF1005	BRF 12X5X1000	27
BRF1010	BRF 15X5X1000	27
BRF1015	BRF 20X5X1000	27
BRF1016	BRF 25X4X1000	27
BRF1017	BRF 25X5X1000	27
BRF1020	BRF 32X5X1000	27
BRF1025	BRF 12X4X2000	27
BRF1030	BRF 15X5X2000	27
BRF1031	BRF 15X5X2000 PC	27
BRF1035	BRF 20X5X2000	27
BRF1036	BRF 20X5X2000 PC	27
BRF1040	BRF 30X5X2000	27
BRF1041	BRF 32X5X2000-W	27
BRF1042	BRF 32X5X2000	27
BRF1045	BRF 30X10X1000	27
BRF1047	BRF 30X10X2000	27

<b>BRP</b>		
BRP1000	BRP 25X5	27
BRP1005	BRP 50X5	27
BRP1010	BRP 63X5	27
BRP1015	BRP 80X5	27
BRP1020	BRP 100X5	27
BRP1030	BRP 50X10	27
BRP1035	BRP 60X10	27
BRP1040	BRP 80X10	27
BRP1045	BRP 100X10	27
BRP1050	BRP 120X10	27

Código	Referencia	Pág.
<b>CFX</b>		
CFX1005	CFX 3X9X0,8	15
CFX1020	CFX 6X9X0,8	15
CFX1021	CFX 9X9X0,8	15
CFX1022	CFX 3X13X0,5	15
CFX1023	CFX 6X13X0,5	15
CFX1024	CFX 10X13X0,5	15
CFX1025	CFX 2X15,5X0,8	15
CFX1035	CFX 4X15,5X0,8	15
CFX1045	CFX 6X15,5X0,8	15
CFX1050	CFX 10X15,5X0,8	15
CFX1055	CFX 2X20X1	15
CFX1060	CFX 3X20X1	15
CFX1065	CFX 4X20X1	15
CFX1070	CFX 5X20X1	15
CFX1075	CFX 6X20X1	15
CFX1076	CFX 8X20X1	15
CFX1080	CFX 10X20X1	15
CFX1085	CFX 2X24X1	15
CFX1090	CFX 3X24X1	15
CFX1095	CFX 4X24X1	15
CFX1100	CFX 5X24X1	15
CFX1105	CFX 6X24X1	15
CFX1110	CFX 8X24X1	15
CFX1115	CFX 10X24X1	15
CFX1120	CFX 2X32X1	15
CFX1125	CFX 3X32X1	15
CFX1130	CFX 4X32X1	15
CFX1135	CFX 5X32X1	15
CFX1140	CFX 6X32X1	15
CFX1145	CFX 8X32X1	15
CFX1150	CFX 10X32X1	15
CFX1155	CFX 2X40X1	15
CFX1160	CFX 3X40X1	15
CFX1165	CFX 4X40X1	15
CFX1170	CFX 5X40X1	15
CFX1175	CFX 6X40X1	15
CFX1180	CFX 8X40X1	15
CFX1185	CFX 10X40X1	15
CFX1190	CFX 3X50X1	15
CFX1195	CFX 4X50X1	15
CFX1200	CFX 5X50X1	15
CFX1205	CFX 6X50X1	15
CFX1210	CFX 8X50X1	15
CFX1215	CFX 10X50X1	15
CFX1220	CFX 3X63X1	15
CFX1225	CFX 4X63X1	15
CFX1230	CFX 5X63X1	15
CFX1235	CFX 6X63X1	15
CFX1240	CFX 8X63X1	15
CFX1245	CFX 10X63X1	15
CFX1250	CFX 3X80X1	15
CFX1255	CFX 4X80X1	15

Código	Referencia	Pág.
CFX1260	CFX 5X80X1	15
CFX1265	CFX 6X80X1	15
CFX1270	CFX 8X80X1	15
CFX1275	CFX 10X80X1	15
CFX1280	CFX 4X100X1	15
CFX1285	CFX 5X100X1	15
CFX1290	CFX 6X100X1	15
CFX1295	CFX 8X100X1	15
CFX1300	CFX 10X100X1	15
CFX1305	CFX 12X100X1	15
CFX3055	CFX 2X20X1-3	16
CFX3060	CFX 3X20X1-3	16
CFX3065	CFX 4X20X1-3	16
CFX3070	CFX 5X20X1-3	16
CFX3085	CFX 2X24X1-3	16
CFX3090	CFX 3X24X1-3	16
CFX3095	CFX 4X24X1-3	16
CFX3100	CFX 5X24X1-3	16
CFX3120	CFX 2X32X1-3	16
CFX3125	CFX 3X32X1-3	16
CFX3135	CFX 5X32X1-3	16
CFX3145	CFX 8X32X1-3	16
CFX3170	CFX 5X40X1-3	16
CFX3185	CFX 10X40X1-3	16
CFX3200	CFX 5X50X1-3	16
CFX5005	CFP 3X9X0,8	19
CFX5020	CFP 6X9X0,8	19
CFX5021	CFP 9X9X0,8	19
CFX5022	CFP 3X13X0,5	19
CFX5023	CFP 6X13X0,5	19
CFX5024	CFP 10X13X0,5	19
CFX5025	CFP 2X15,5X0,8	19
CFX5035	CFP 4X15,5X0,8	19
CFX5045	CFP 6X15,5X0,8	19
CFX5050	CFP 10X15,5X0,8	19
CFX5055	CFP 2X20X1	19
CFX5060	CFP 3X20X1	19
CFX5065	CFP 4X20X1	19
CFX5070	CFP 5X20X1	19
CFX5075	CFP 6X20X1	19
CFX5076	CFP 8X20X1	19
CFX5080	CFP 10X20X1	19
CFX5085	CFP 2X24X1	19
CFX5090	CFP 3X24X1	19
CFX5095	CFP 4X24X1	19
CFX5100	CFP 5X24X1	19
CFX5105	CFP 6X24X1	19
CFX5110	CFP 8X24X1	19
CFX5115	CFP 10X24X1	19
CFX5120	CFP 2X32X1	19
CFX5125	CFP 3X32X1	19
CFX5130	CFP 4X32X1	19
CFX5135	CFP 5X32X1	19



Código	Referencia	Pág.
CFX5140	CFP 6X32X1	19
CFX5145	CFP 8X32X1	19
CFX5150	CFP 10X32X1	19
CFX5155	CFP 2X40X1	19
CFX5160	CFP 3X40X1	19
CFX5165	CFP 4X40X1	19
CFX5170	CFP 5X40X1	19
CFX5175	CFP 6X40X1	19
CFX5180	CFP 8X40X1	19
CFX5185	CFP 10X40X1	19
CFX5190	CFP 3X50X1	19
CFX5195	CFP 4X50X1	19
CFX5200	CFP 5X50X1	19
CFX5205	CFP 6X50X1	19
CFX5210	CFP 8X50X1	19
CFX5215	CFP 10X50X1	19
CFX5220	CFP 3X63X1	19
CFX5225	CFP 4X63X1	19
CFX5230	CFP 5X63X1	19
CFX5235	CFP 6X63X1	19
CFX5240	CFP 8X63X1	19
CFX5245	CFP 10X63X1	19
CFX5250	CFP 3X80X1	19
CFX5255	CFP 4X80X1	19
CFX5260	CFP 5X80X1	19
CFX5265	CFP 6X80X1	19
CFX5270	CFP 8X80X1	19
CFX5275	CFP 10X80X1	19
CFX5280	CFP 4X100X1	19
CFX5285	CFP 5X100X1	19
CFX5290	CFP 6X100X1	19
CFX5295	CFP 8X100X1	19
CFX5300	CFP 10X100X1	19
CFX5305	CFP 12X100X1	19

CPH		
CPH2000	CPH 16M4	48
CPH2005	CPH 20M4	48
CPH2007	CPH 20M5	48
CPH2010	CPH 20M6	48
CPH2015	CPH 25M5	48
CPH2020	CPH 25M6	48
CPH2025	CPH 30M6	48
CPH2030	CPH 30M8	48
CPH2035	CPH 35M6	48
CPH2040	CPH 35M8	48
CPH2045	CPH 35M10	48
CPH2046	CPH 35M8W	48
CPH2048	CPH 35M10W	48
CPH2050	CPH 40M6	48
CPH2055	CPH 40M8	48
CPH2060	CPH 40M10	48
CPH2065	CPH 45M6	48

Código	Referencia	Pág.
CPH2070	CPH 45M8	48
CPH2075	CPH 45M10	48
CPH2080	CPH 50M6	48
CPH2085	CPH 50M8	48
CPH2090	CPH 50 M10	48
CPH2093	CPH 50M12W	48
CPH2095	CPH 60M8	48
CPH2100	CPH 60M10	48
CPH2101	CPH 70M10	48
CPH2103	CPH 70M12	48
CPH2105	CPH 75M12	48
CPH2112	CPH 80M12	48
CPH2115	CPH 100M12	48
CPH2117	CPH 100M16	48
CPH2510	CLH 16M5-20	49
CPH2515	CLH 16M6-20	49
CPH2520	CLH 20M5-20	49
CPH2525	CLH 20M6-20	49
CPH2530	CLH 25M5-20	49
CPH2535	CLH 25M6-20	49
CPH2540	CLH 25M8-20	49
CPH2545	CLH 30M6-20	49
CPH2550	CLH 30M8-20	49
CPH2555	CLH 35M6-20	49
CPH2560	CLH 35M8-20	49
CPH2565	CLH 40M6-20	49
CPH2570	CLH 40M8-20	49
CPH2575	CLH 45M6-20	49
CPH2580	CLH 45M8-20	49
CPH2585	CLH 50M6-20	49
CPH2590	CLH 50M8-20	49
CPH2610	CLH 30M8-30	49
CPH2615	CLH 35M8-30	49
CPH2620	CLH 40M8-30	49
CPH2625	CLH 45M8-30	49
CPH2630	CLH 50M6-30	49
CPH2635	CLH 50M8-30	49
CPH2640	CLH 55M6-30	49
CPH2645	CLH 55M8-30	49
CPH2650	CLH 65M6-30	49
CPH2655	CLH 65M8-30	49
CPH2660	CLH 70M6-30	49
CPH2665	CLH 70M8-30	49

DIN		
DIN1000	DIN NF35H7	79
DIN1005	DIN NF35H15	79
DIN1010	DIN F35H7	79
DIN1015	DIN F35H15	79
DIN1020	DIN GNF	79
DIN1025	DIN GF	79
DIN1030	DIN ST5	83
DIN1035	DIN ST6	83

Código	Referencia	Pág.
DIN1036	DIN ST 45PM6	83
DIN1040	DIN NF15H5	79
DIN1045	DIN F15H5	79
DIN1050	CFT30H15	80
DIN1055	DIN NF35H7Z	79
DIN1060	DIN NF35H15Z	79
DIN1065	DIN F35H7Z	79
DIN1070	DIN F35H15Z	79
DIN1075	DIN ANFZ	79
DIN1080	DIN AFZ	79
DIN1085	DIN NFAL	80
DIN1090	DIN GKLIP 4	82
DIN1095	DIN GKLIP 5	82
DIN1100	DIN GKLIP 3-5	82
DIN1105	DIN GKLIP 4-6	82
DIN1110	DIN KLIP 4	82
DIN1115	DIN KLIP 5	82
DIN1120	DIN STC 20-6	83
DIN1125	DIN STC 25-6	83
DIN1130	DIN STC 30-6	83
DIN1135	DIN STC 40-6	83
DIN1140	DIN STC 50-6	83
DIN1145	DIN STC 70-6	83
DIN1150	DIN STC 90-6	83
DIN1200	DIN C30M6	80
DIN1250	DIN C30M8	80
DIN3055	DIN NF35H7Z-3	79
DIN3060	DIN NF35H15Z-3	79
DIN3065	DIN F35H7Z-3	79
DIN3070	DIN F35H15Z-3	79
DIN3075	DIN ANFZ-3	79

DZM		
DZM0995	DZM 20M3	85
DZM1000	DZM 10M4	85
DZM1005	DZM 15M4	85
DZM1010	DZM 20M4	85
DZM1015	DZM 25M4	85
DZM1020	DZM 30M4	85
DZM1025	DZM 35M4	85
DZM1030	DZM 40M4	85
DZM1035	DZM 50M4	85
DZM1040	DZM 60M4	85
DZM1042	DZM 70M4	85
DZM1044	DZM 90M4	85
DZM1045	DZM 15M5	85
DZM1050	DZM 20M5	85
DZM1055	DZM 25M5	85
DZM1060	DZM 30M5	85
DZM1065	DZM 35M5	85
DZM1070	DZM 40M5	85
DZM1075	DZM 50M5	85
DZM1080	DZM 60M5	85

Código	Referencia	Pág.
DZM1085	DZM 70M5	85
DZM1090	DZM 80M5	85
DZM1092	DZM 90M5	85
DZM1093	DZM 10M5	85
DZM1095	DZM 10M6	85
DZM1100	DZM 15M6	85
DZM1105	DZM 20M6	85
DZM1106	DZM 25M6	85
DZM1110	DZM 30M6	85
DZM1115	DZM 40M6	85
DZM1120	DZM 50M6	85
DZM1125	DZM 60M6	85
DZM1130	DZM 70M6	85
DZM1135	DZM 80M6	85
DZM1140	DZM 90M6	85
DZM1145	DZM100M6	85
DZM1150	DZM 20M8	85
DZM1155	DZM 25M8	85
DZM1160	DZM 30M8	85
DZM1165	DZM 40M8	85
DZM1170	DZM 50M8	85
DZM1175	DZM 70M8	85

DZP		
DZP1005	DZP 15M5	84
DZP1010	DZP 20M5	84
DZP1015	DZP 30M5	84
DZP1020	DZP 45M5	84
DZP1025	DZP 55M5	84
DZP1030	DZP 70M5	84
DZP1035	DZP 85M5	84
DZP1040	DZP120M5	84
DZP1045	DZP 15M6	84
DZP1050	DZP 20M6	84
DZP1055	DZP 30M6	84
DZP1060	DZP 45M6	84
DZP1065	DZP 70M6	84
DZP1070	DZP120M6	84
DZP2000	DZP KIT	54
DZP3000	DZP BFX32	22

FLT		
FLT1000	FLT PR 2000	45
FLT1015	FLT LT-T	45
FLT1020	FLT LT-TN	45
FLT1025	FLT LL-T	45
FLT1030	FLT LL-TN	45

GFV		
GFV1000	GFV 04	75
GFV1005	GFV 06	75
GFV1010	GFV 08	75
GFV1015	GFV 10	75

Código	Referencia	Pág.
GFV1020	GFV 12	75
GFV1025	GFV 16	75
GFV1030	GFV 20	75

GPG		
GPG2000	GPG 06G	73
GPG2001	GPG 04G	73
GPG2005	GPG 08G	73
GPG2010	GPG 10G	73
GPG2015	GPG 12G	73
GPG2020	GPG 15G	73
GPG2025	GPG 20G	73
GPG2029	GPG 25G	73
GPG2030	GPG 30G	73
GPG2034	GPG 35G	73
GPG2035	GPG 40G	73
GPG2040	GPG 50G	73
GPG2045	GPG 64G	73

GPN		
GPN2000	GPN 06N	73
GPN2001	GPN 04N	73
GPN2005	GPN 08N	73
GPN2010	GPN 10N	73
GPN2015	GPN 12N	73
GPN2020	GPN 15N	73
GPN2025	GPN 20N	73
GPN2029	GPN 25N	73
GPN2030	GPN 30N	73
GPN2034	GPN 35N	73
GPN2035	GPN 40N	73
GPN2040	GPN 50N	73
GPN2045	GPN 64N	73

GPV		
GPV1000	GPV 06N	74
GPV1005	GPV 08N	74
GPV1010	GPV 10N	74
GPV1015	GPV 12N	74
GPV1020	GPV 15N	74
GPV1025	GPV 20N	74
GPV1030	GPV 30N	74
GPV1035	GPV 40N	74
GPV1040	GPV 50N	74
GPV1045	GPV 64N	74

GSL		
GSL1000	GSL 04	75
GSL1005	GSL 06	75
GSL1010	GSL 08	75
GSL1015	GSL 10	75
GSL1020	GSL 12	75
GSL1025	GSL 16	75

Código	Referencia	Pág.
GSL1030	GSL 20	75
GSL1035	GSL 24	75
GSL1040	GSL 30	75

GSP		
GSP0995	GSP 04	76
GSP1000	GSP 06	76
GSP1002	GSP 09	76
GSP1005	GSP 12	76
GSP1007	GSP 15	76
GSP1010	GSP 20	76
GSP1015	GSP 04N	76
GSP1020	GSP 06N	76
GSP1025	GSP 09N	76
GSP1030	GSP 12N	76
GSP1035	GSP 15N	76
GSP1040	GSP 20N	76

GTI		
GTI1000	GTI 25-230	25
GTI1005	GTI 25-330	25
GTI1010	GTI 25-430	25
GTI1015	GTI 25-530	25
GTI1020	GTI 25-630	25
GTI1021	GTI 25-730	25
GTI1022	GTI 25-830	25
GTI1023	GTI 25-930	25
GTI1024	GTI 25-1030	25
GTI1025	GTI 35-230	25
GTI1030	GTI 35-330	25
GTI1035	GTI 35-430	25
GTI1040	GTI 35-530	25
GTI1045	GTI 35-630	25
GTI1046	GTI 35-730	25
GTI1047	GTI 35-830	25
GTI1048	GTI 35-930	25
GTI1049	GTI 35-1030	25
GTI1050	GTI 50-230	25
GTI1055	GTI 50-330	25
GTI1060	GTI 50-430	25
GTI1065	GTI 50-530	25
GTI1070	GTI 50-630	25
GTI1071	GTI 50-730	25
GTI1072	GTI 50-830	25
GTI1073	GTI 50-930	25
GTI1074	GTI 50-1030	25
GTI1075	GTI 120-330	25
GTI1080	GTI 120-430	25
GTI1085	GTI 120-530	25
GTI1090	GTI 120-630	25
GTI1095	GTI 120-730	25
GTI1096	GTI 120-830	25
GTI1097	GTI 120-930	25

Código	Referencia	Pág.
GTI1098	GTI 120-1030	25
GTI1100	GTI 240-330	25
GTI1105	GTI 240-430	25
GTI1110	GTI 240-530	25
GTI1115	GTI 240-630	25
GTI1120	GTI 240-730	25
GTI1125	GTI 240-830	25
GTI1130	GTI 240-930	25
GTI1135	GTI 240-1030	25

GWF		
GWF1000	GWF 08	74
GWF1005	GWF 13	74
GWF1010	GWF 19	74
GWF1015	GWF 25	74
GWF1020	GWF 32	74

IPC		
IPC1000	IPC DF13	84
IPC1005	IPC DF15,5	84
IPC1010	IPC DF19	84
IPC1015	IPC DF20,5	84
IPC1020	IPC DF23	84
IPC1025	IPC DF28,5	84
IPC1030	IPC DF37,5	84
IPC1035	IPC DF47,5	84

ISO		
ISO2000	ISO 15M4 UL	50
ISO2005	ISO 20M4 UL	50
ISO2007	ISO 20M5 UL	50
ISO2010	ISO 20M6 UL	50
ISO2015	ISO 25M5 UL	50
ISO2020	ISO 25M6 UL	50
ISO2025	ISO 30M6 UL	50
ISO2030	ISO 30M8 UL	50
ISO2035	ISO 35M6 UL	50
ISO2040	ISO 35M8 UL	50
ISO2045	ISO 35M10 UL	50
ISO2046	ISO 35M8W UL	50
ISO2048	ISO 35M10W UL	50
ISO2050	ISO 40M6 UL	50
ISO2055	ISO 40M8 UL	50
ISO2060	ISO 40M10 UL	50
ISO2061	ISO 40M8W UL	50
ISO2063	ISO 40M10W UL	50
ISO2065	ISO 45M6 UL	50
ISO2070	ISO 45M8 UL	50
ISO2075	ISO 45M10 UL	50
ISO2076	ISO 45M8W UL	50
ISO2078	ISO 45M10W UL	50
ISO2080	ISO 50M6 UL	50
ISO2085	ISO 50M8 UL	50

Código	Referencia	Pág.
ISO2090	ISO 50M10 UL	50
ISO2091	ISO 50M10W UL	50
ISO2093	ISO 50M12W UL	50
ISO2094	ISO 55M10 UL	50
ISO2095	ISO 60M8 UL	50
ISO2100	ISO 60M10 UL	50
ISO2101	ISO 70M10 UL	50
ISO2103	ISO 70M12 UL	50
ISO2105	ISO 75M12 UL	50
ISO2110	ISO 75M16 UL	50
ISO2112	ISO 80M12 UL	50
ISO2115	ISO 100M12 UL	50
ISO2117	ISO 100M16 UL	50
ISO2120	CLN 16M4-20	51
ISO2125	CLN 16M5-20	51
ISO2130	CLN 16M6-20	51
ISO2135	CLN 20M5-20	51
ISO2140	CLN 20M6-20	51
ISO2145	CLN 25M4-20	51
ISO2150	CLN 25M5-20	51
ISO2155	CLN 25M6-20	51
ISO2160	CLN 25M8-20	51
ISO2165	CLN 30M5-20	51
ISO2170	CLN 30M6-20	51
ISO2175	CLN 30M8-20	51
ISO2180	CLN 35M5-20	51
ISO2185	CLN 35M6-20	51
ISO2190	CLN 35M8-20	51
ISO2195	CLN 40M5-20	51
ISO2200	CLN 40M6-20	51
ISO2205	CLN 40M8-20	51
ISO2210	CLN 45M5-20	51
ISO2215	CLN 45M6-20	51
ISO2220	CLN 45M8-20	51
ISO2225	CLN 50M5-20	51
ISO2230	CLN 50M6-20	51
ISO2235	CLN 50M8-20	51
ISO2240	CLN 30M6-30	51
ISO2245	CLN 30M8-30	51
ISO2250	CLN 35M6-30	51
ISO2255	CLN 35M8-30	51
ISO2256	CLN 40M6-30	51
ISO2257	CLN 40M8-30	51
ISO2260	CLN 45M6-30	51
ISO2265	CLN 45M8-30	51
ISO2266	CLN 50M6-30	51
ISO2267	CLN 50M8-30	51
ISO2270	CLN 55M6-30	51
ISO2275	CLN 55M8-30	51
ISO2280	CLN 65M6-30	51
ISO2285	CLN 65M8-30	51
ISO2290	CLN 70M6-30	51
ISO2295	CLN 70M8-30	51

Código	Referencia	Pág.
ISO3000	ISO PM5x20	85
ISO3005	ISO PM6x30	85
ISO3010	ISO PM8x30	85
ISO3015	ISO PM8x35	85
ISO3020	ISO PM10x40	85
ISO3025	ISO PM12x50	85

ITB		
ITB1000	ITB 80-7 W	64
ITB1015	ITB 80-7 B	64
ITB1030	ITB 80-7 G	64
ITB1005	ITB 80-11 W	64
ITB1020	ITB 80-11 B	64
ITB1035	ITB 80-11 G	64
ITB1010	ITB 80-15 W	64
ITB1025	ITB 80-15 B	64
ITB1040	ITB 80-15 G	64
ITB2000	ITB-S DIN35	64

MCR		
MCR1000	MCR 5x16	32
MCR1005	MCR 5x35	32
MCR1010	MCR 5x70	32
MCR1015	MCR 5x120	32
MCR1017	MCR 5x185	32
MCR1020	MCR 10x16	32
MCR1025	MCR 10x35	32
MCR1030	MCR 10x70	32
MCR1035	MCR 10x120	32
MCR1037	MCR 10x185	32
MCR1100	MCR 4xM5	32
MCR2000	MCR 4x12	32

MRS		
MRS1501	MRS 9x6	65
MRS1506	MRS 12x8	65
MRS2000	MRS 13-6-20	66
MRS3000	MRS 2x6	67
MRS3005	MRS 2x12	67
MRS3010	MRS 2x24	67
MRS3500	MRS 2x41	67
MRS4000	MRS 12X8-14	65
MRS4005	MRS 12X8-28	65
MRS4010	MRS 12X8-42	65
MRS5000	MRS 13-6-50	66
MRS5002	MRS 13-6-41	66
MRS5005	MRS 13-6-56	66
MRS7000	MRS-S 9x6	67
MRS7005	MRS-S 12x8	67
MRS7010	MRS-S 9x19	67

Código	Referencia	Pág.
<b>PBF</b>		
PBF1060	PBF 3X20-M6	21
PBF1065	PBF 4X20-M8	21
PBF1090	PBF 3X24-M8	21
PBF1100	BF 5X24-M10	21
PBF1125	BF 3X32-M10	21
PBF1140	BF 6X32-M12	21
PBF1165	BF 4X40-M12	21
PBF1180	BF 8X40-80	21
PBF1195	BF 4X50-40	21
PBF1210	BF 8X50-80	21
PBF1225	BF 4X63-40	21
PBF1240	BF 8X63-80	21
PBF1255	BF 4X80-50	21
PBF1270	BF 8X80-100	21

<b>PBM</b>		
PBM1000	PBM 100x100	33
PBM2000	RBM M6	33
PBM2005	RBM M8	33
PBM2010	RBM M10	33
PBM2015	RBM M12	33

<b>PRP</b>		
PRP0990	PRP 12x4	28
PRP1000	PRP 20x5	28
PRP1005	PRP 25x5	28
PRP1010	PRP 30x5	28
PRP1015	PRP 40x5	28
PRP1020	PRP 50x5	28
PRP1025	PRP 60x5	28
PRP1030	PRP 80x5	28
PRP1035	PRP 100x5	28
PRP1040	PRP 125x5	28
PRP1045	PRP 30x10	28
PRP1050	PRP 40x10	28
PRP1055	PRP 50x10	28
PRP1060	PRP 60x10	28
PRP1065	PRP 80x10	28
PRP1070	PRP 100x10	28
PRP1075	PRP 120x10	28
PRP1080	PRP 160x10	28
PRP1085	PRP 200x10	28
PRP2000	PRP 20x5x1750	28
PRP2005	PRP 25x5x1750	28
PRP2010	PRP 30x5x1750	28
PRP2015	PRP 40x5x1750	28
PRP2020	PRP 50x5x1750	28
PRP2025	PRP 60x5x1750	28
PRP2030	PRP 80x5x1750	28
PRP2035	PRP 100x5x1750	28
PRP2040	PRP 125x5x1750	28
PRP2045	PRP 30x10x1750	28

Código	Referencia	Pág.
PRP2050	PRP 40x10x1750	28
PRP2055	PRP 50x10x1750	28
PRP2060	PRP 60x10x1750	28
PRP2065	PRP 80x10x1750	28
PRP2070	PRP 100x10x1750	28
PRP2075	PRP 120x10x1750	28
PRP2990	PRP 12x4x1750	28

<b>PSP</b>		
PSP1000	PSP 250	52
PSP1002	PSP 250 HP	52
PSP1005	PSP 400	52
PSP1010	PSP 630T	52
PSP1015	PSP PRO 630T	54
PSP1020	PSP 630TN	52
PSP1025	PSP PRO 630TN	54
PSP1030	PSP 160K-23	55
PSP1032	PSP 160K-32	55
PSP1035	PSP 250K-23	55
PSP1036	PSP 250K-31	55
PSP1038	PSP 250K-42	55
PSP1040	PSP 400K-30	55
PSP1050	PSP 400K-48	55
PSP1065	PSP 630K-45	55
PSP1070	PSP 630K-55	55

<b>RPB</b>		
RPB0990	RPB 40-08	57
RPB0995	RPB 80-07	57
RPB1000	RPB 125-06	57
RPB1005	RPB 125-14	57

<b>RPC</b>		
RPC3015	RPC 400A	62

<b>RPQ</b>		
RPQ0980	RPQ 40-08	57
RPQ0985	RPQ 40-14	57
RPQ0990	RPQ 80-07	57
RPQ0995	RPQ 80-12	57
RPQ1000	RPQ 125-06	57
RPQ1005	RPQ 125-10	57
RPQ1010	RPQ 125-14	57
RPQ1015	RPQ 160-11	58
RPQ1016	RPQ 160-11 U&D	58
RPQ1017	RPQ 160-11 MS	58
RPQ1018	RPQ 160-11 SI	58
RPQ1025	RPQ C-125	57
RPQ2017	RPN 160-14	58

<b>RPT</b>		
RPT3000	RPT 125-6 S	61
RPT3005	RPU 160-6 S	61

<b>RPU</b>		
RPU2995	RPU 80-6 S	61
RPU3000	RPU 125-8 S	61
RPU3005	RPU 160-8 S	61
RPU3010	RPU 250-11 S	61
RPU3015	RPU 400-11 S	61
RPU3020	RPU 500-11	62
RPU5000	RPU 80-S-14-B	63
RPU5005	RPU 80-S-14-G	63
RPU5010	RPB 80-S-7-BG	63

<b>SBQ</b>		
SBQ1000	SBQ 30X30	33
SBQ1005	SBQ 40X40	33
SBQ1010	SBQ 50X50	33
SBQ1015	SBQ 63X63	33
SBQ1020	SBQ 80X80	33
SBQ1025	SBQ 100X100	33

<b>SBR</b>		
SBR1000	SBR 50x24	33
SBR1005	SBR 50x32	33
SBR1010	SBR 50x40	33
SBR1015	SBR 80x24	33
SBR1020	SBR 80x32	33
SBR1025	SBR 80x50	33

<b>SCH</b>		
SCH1000	SCH 1000x2000x3	54
SCH1005	SCH 1000x215x3	54
SCH1010	SCH 1000x150x3	54

<b>TFP</b>		
TFP1000	TFP M5	84
TFP1005	TFP M6	84

<b>TMP</b>		
TMP1010	TMP M5	84
TMP1015	TMP M6	84

<b>TMS</b>		
TMS1000	TMS 6-150-6	69
TMS1005	TMS 6-200-6	69
TMS1010	TMS 10-150-8	69
TMS1015	TMS 10-200-8	69
TMS1020	TMS 10-250-8	69
TMS1025	TMS 10-300-8	69
TMS1030	TMS 16-100-8	69
TMS1035	TMS 16-150-8	69
TMS1040	TMS 16-200-8	69
TMS1045	TMS 16-250-8	69
TMS1050	TMS 16-300-8	69
TMS1055	TMS 25-150-10	69

Código	Referencia	Pág.
TMS1060	TMS 25-200-10	69
TMS1065	TMS 25-250-10	69
TMS1070	TMS 25-300-10	69
TMS1075	TMS 35-150-10	69
TMS1080	TMS 35-200-10	69
TMS1085	TMS 35-250-10	69
TMS1090	TMS 35-300-10	69
TMS1095	TMS 50-100-10	69
TMS1100	TMS 50-150-10	69
TMS1105	TMS 50-200-10	69
TMS1110	TMS 50-250-10	69
TMS1115	TMS 50-300-10	69
TMS1120	TMS 75-200-10	69
TMS1125	TMS 75-250-10	69
TMS1130	TMS 75-300-10	69
TMS1135	TMS 100-200-12	69
TMS1140	TMS 100-250-12	69
TMS1145	TMS 100-300-12	69

TMT		
TMT1200	TMT 6-150-6	69
TMT1205	TMT 6-200-6	69
TMT1210	TMT 10-300-6	69

TOP		
TOP1000	TOP PR2000	36
TOP1005	TOP 2/5T	36
TOP1010	TOP 2/5TN	36
TOP1015	TOP 4/5T	36
TOP1020	TOP 4/5TN	36
TOP1025	TOP 1/10T	36
TOP1030	TOP 1/10TN	36
TOP1035	TOP 2/10T	36
TOP1040	TOP 2/10TN	36
TOP1045	TOP 3/10T	36
TOP1050	TOP 3/10TN	36
TOP1052	TOP 4/10T	37
TOP1053	TOP 4/10TN	37
TOP1055	TOP TI	37
TOP1060	TOP 2/5TN-400	37
TOP1065	TOP 1/10TN-400	37
TOP1070	TOP 2/5TN-600	37
TOP1075	TOP 2/10TN-600	37
TOP1100	TOP SQ-O	37
TOP1105	TOP SQ-V	37
TOP2000	TOP J -5-10	43

TPI		
TPI1000	TPI 20-16	71
TPI1005	TPI 20-25	71
TPI1010	TPI 20-35	71
TPI1015	TPI 20-50	71

TPR		
TPR1000	TPR 10-4	70
TPR1005	TPR 10-6	70
TPR1010	TPR 20-10	70
TPR1015	TPR 20-16	70
TPR1020	TPR 20-25	70
TPR1021	TPR 20-30	70
TPR1025	TPR 20-35	70
TPR1026	TPR 20-40	70
TPR1030	TPR 20-50	70
TPR1035	TPR 20-75	70
TPR1040	TPR 20-100	70
TPR1045	TPR 20-120	70

TPS		
TPS1000	TPS 10-4	70
TPS1005	TPS 10-6	70
TPS1010	TPS 20-10	70
TPS1015	TPS 20-16	70
TPS1020	TPS 20-25	70
TPS1025	TPS 20-30	70
TPS1030	TPS 20-35	70
TPS1035	TPS 20-40	70
TPS1040	TPS 20-50	70
TPS1045	TPS 20-75	70
TPS1050	TPS 20-100	70
TPS1055	TPS 20-120	70

TSC		
TSC1000	TSC 4	71
TSC1005	TSC 10	71
TSC1010	TSC 16	71
TSC1015	TSC 25	71
TSC1020	TSC 35	71
TSC1025	TSC 50	71

TTI		
TTI1000	TTI 20-16	71
TTI1005	TTI 20-25	71
TTI1010	TTI 20-35	71

TTR		
TTR1000	TTR 10-6	70
TTR1005	TTR 20-10	70
TTR1010	TTR 20-16	70
TTR1015	TTR 20-25	70
TTR1020	TTR 20-35	70
TTR1025	TTR 20-50	70
TTR1030	TTR 20-100	70

TTS		
TTS1000	TTS 10-6	70
TTS1005	TTS 20-10	70
TTS1010	TTS 20-16	70

Código	Referencia	Pág.
TTS1015	TTS 20-25	70
TTS1020	TTS 20-35	70
TTS1025	TTS 20-50	70
TTS1030	TTS 20-100	70

UBF		
UBF1005	UPB-T-BFX	23
UBF1010	UFB-BFX	23

UTD		
UTD3005	UTD T-P 03	81

UTG		
UTG1000	UTG T	77
UTG1001	UTG M	77
UTG1500	UTG T-L	77
UTG1501	UTG M-L	77

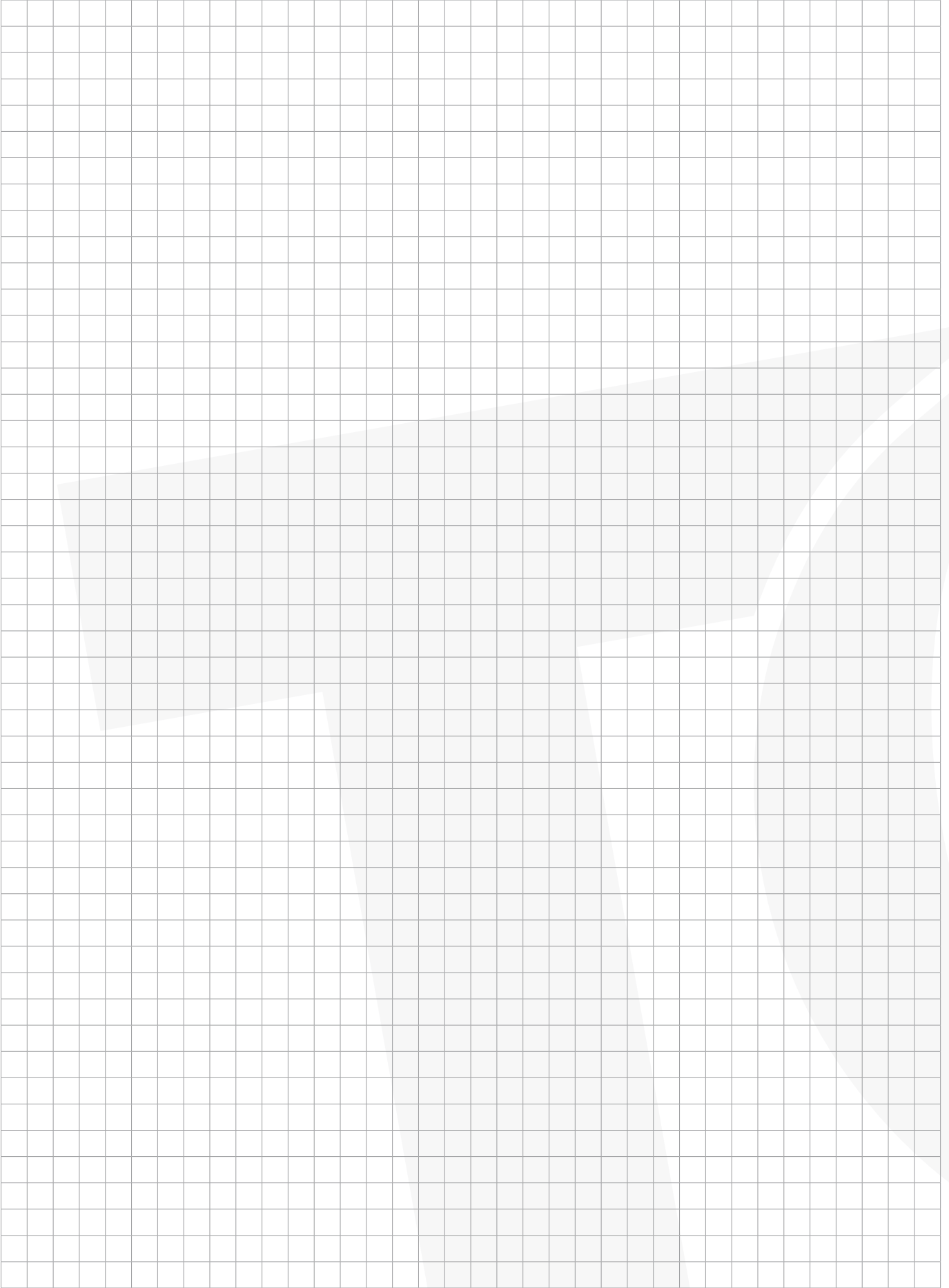

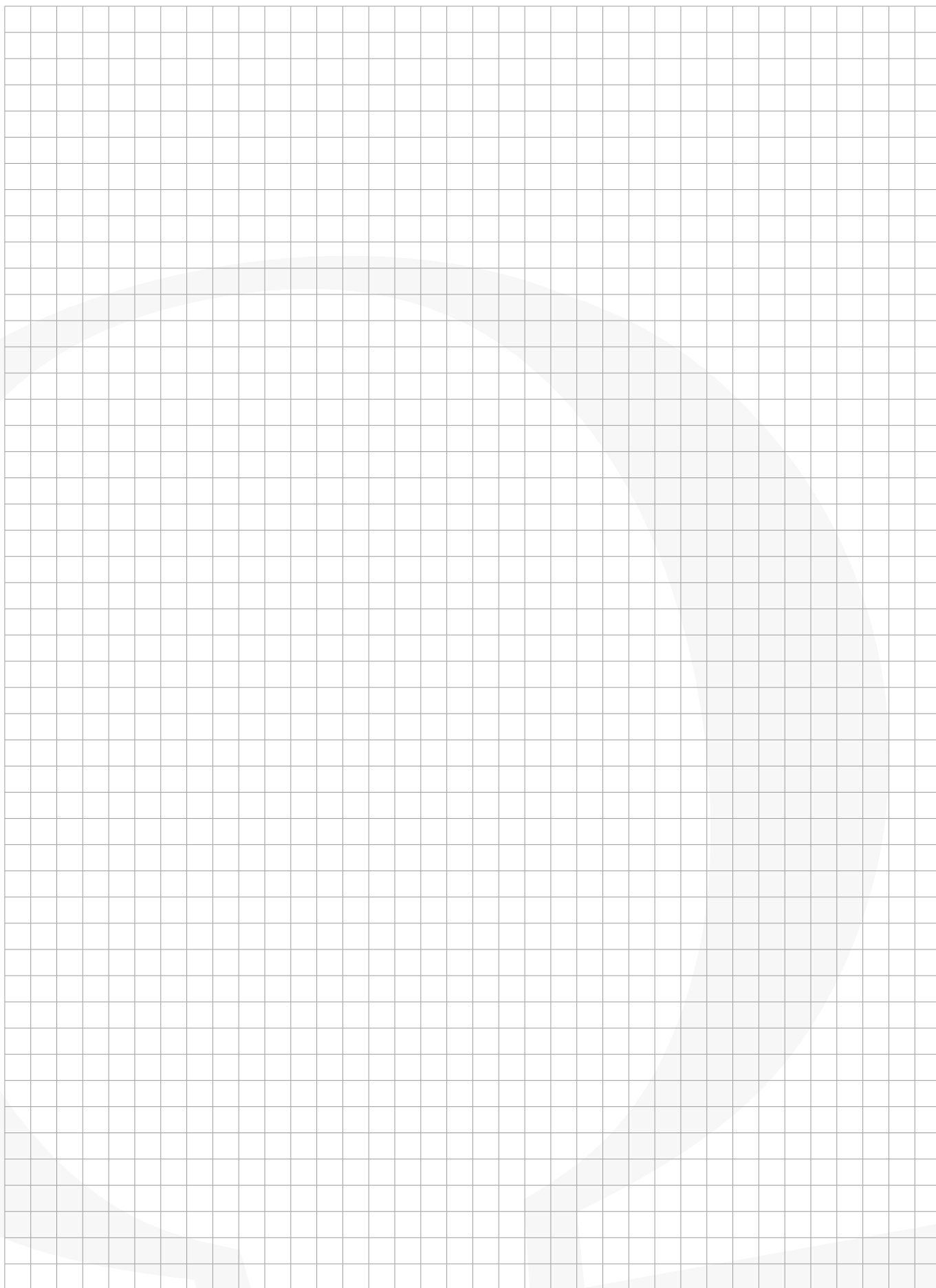





[www.teknomega.it](http://www.teknomega.it)

Buccinasco (MI)



[www.teknomega.fr](http://www.teknomega.fr)

Rouen



[www.teknomega.es](http://www.teknomega.es)

Barcelona

Soluciones de fijación para plantas industriales  
y paneles fotovoltaicos



Pide tu catálogo enviando un correo a:  
[info@teknomega.com](mailto:info@teknomega.com)



Via Enrico Fermi, 27 - 20090 Buccinasco (MI)  
Tel. +39 02 45707533 +39 02 48844281  
[info@teknomega.com](mailto:info@teknomega.com) - [www.teknomega.es](http://www.teknomega.es)



**Teknomega s.r.l.**

via E. Fermi, 27 - 20090 Buccinasco (MI)  
Tel. +39 02 45707533 +39 02 48844281  
Fax +39 02 45705673  
e-mail: [info@teknomega.com](mailto:info@teknomega.com)  
[www.teknomega.es](http://www.teknomega.es)

ED. PB 04 /19 ES  
Publicación no destinada a la venta